

Dell UltraSharp 34 Curved USB-C Hub Monitor - U3423WE

Benutzerhandbuch

Modell: U3423WE
Behördliche Modellnummer: U3423WEb





HINWEIS: Ein HINWEIS beschreibt wichtige Informationen, damit Sie Ihren Computer besser nutzen können.



VORSICHT: Ein VORSICHT Hinweis weist auf mögliche Schäden an der Hardware oder auf einen Verlust von Daten hin, sollten die Anweisungen nicht befolgt werden.



ACHTUNG: Eine ACHTUNG beschreibt die Möglichkeit von Eigentumsschäden, Verletzungen oder Tod.

Copyright © 2022-2023 Dell Inc. oder deren Tochtergesellschaften. Alle Rechte vorbehalten.

Dell, EMC und andere Warenzeichen sind Warenzeichen der Dell Inc. oder ihrer Tochtergesellschaften. Andere Marken können Marken der jeweiligen Eigentümer sein.

2023 - 01

Rev. A01

Inhalt

Sicherheitshinweise	6
Über Ihren Monitor	8
Lieferumfang	8
Produktmerkmale	10
Komponenten und Bedienelemente	12
Vorderseite	12
Rückseite	13
Ansicht von unten	14
Technische Daten des Monitors	16
Angaben zur Auflösung	18
Unterstützte Videomodi	19
Voreingestellte Anzeigemodi	19
Elektrische Daten	20
Physische Eigenschaften	21
Umgebungsbedingungen	22
Pinbelegung	23
Universal Serial Bus (USB) Schnittstelle	25
USB 3.2 Downstream Anschluss	26
USB Type-C Anschluss	26
USB-Ports	27
RJ45 Anschluss	27
Plug & Play-Unterstützung	30
LCD-Monitorqualität und Hinweise zu Pixeln	30
Ergonomie	30
Handhabung und Bewegung Ihres Monitors	32



Hinweise zur Wartung	34
Monitor reinigen	34
Monitor einrichten	36
Ständer anbringen	36
Ihre Kabel verlegen.	39
Monitor anschließen.	40
Anschluss des DisplayPort (DisplayPort auf DisplayPort) Kabel.	40
Anschluss des HDMI-Kabel	41
Anschluss des USB Type-C Kabels	41
Anschluss des Monitors für RJ45 Kabel (optional)	42
Anschluss des superschnellen USB 10 Gbps (USB 3.2 Gen2) Kabels	42
Dell Power Button Sync (DPBS)	44
Erstmaliges Anschließen des Monitors für DPBS	47
DPBS Funktion verwenden	48
Anschluss des Monitors für USB-C	50
Ihren Monitor mit Kensington Schloss sichern (optional)	52
Entfernen des Monitorständers	52
VESA Wandmontageset (optional)	53
Monitor bedienen	54
Monitor einschalten	54
Verwendung der Joystick Steuerung	54
Verwendung der Navigationstasten.	56
Anwendung der Anzeige auf dem Bildschirm (OSD-Menü)	57
Zugriff auf das Menüsystem	57
OSD-Warnmeldung	76
Maximale Auflösung einstellen	81
KVM-Switch einstellen	82





Auto KVM einstellen	84
Verwendung der Kippen, Schwenken, Höhenverstellung und Neigungsanpassung	86
Kippen, Schwenken	86
Höhenverstellung	86
Neigung einstellen	87
Problemlösung	88
Selbsttest	88
Verwendung des Joysticks zum Sperren/Entsperren von Tasten	89
Sperren der Netz- und Joystick-Tasten	89
USB Type-C Ladung immer an	90
Allgemeine Probleme	91
Produktspezifische Probleme	95
Universal Serial Bus (USB) spezifische Probleme	96
Lautsprecherspezifische Probleme	98
Behördliche Bestimmungen	99
FCC-Erklärung (nur für die USA) und weitere rechtliche Informationen	99
EU Produktdatenbank für Energielabel und Produktinformationsblatt	99
Kontakt zu Dell	100



Sicherheitshinweise

Beachten Sie die folgenden Sicherheitshinweise, um Ihren Monitor vor möglichen Schäden zu schützen und Ihre persönliche Sicherheit zu gewährleisten. Sofern nicht anders angegeben, wird bei jedem in diesem Dokument beschriebenen Verfahren davon ausgegangen, dass Sie die mit dem Monitor gelieferten Sicherheitshinweise gelesen haben.

 **HINWEIS: Lesen Sie vor der Verwendung des Monitors die Sicherheitshinweise, die mit dem Monitor geliefert wurden und auf dem Produkt aufgedruckt sind. Bewahren Sie die Dokumentation zum späteren Nachschlagen an einem sicheren Ort auf.**

 **ACHTUNG: Die Verwendung von anderen als in dieser Dokumentation angegebenen Bedienelementen, Anpassungen oder Verfahren kann zu Schock-, elektrischen und/oder mechanischen Gefahren führen.**

 **ACHTUNG: Die mögliche Langzeitwirkung des Hörens von Audiosignalen mit hoher Lautstärke über die Kopfhörer (mit Monitoren, die dies unterstützen) könnte Ihr Hörvermögen schädigen.**

- Stellen Sie den Monitor auf eine feste Oberfläche und behandeln Sie ihn vorsichtig. Der Bildschirm ist zerbrechlich und kann beschädigt werden, wenn er fallen gelassen oder hart von einem Gegenstand getroffen wird.
- Stellen Sie sicher, dass Ihr Monitor elektrisch für den Betrieb mit der an Ihrem Standort verfügbaren Wechselstromversorgung ausgelegt ist.
- Halten Sie den Monitor auf Raumtemperatur. Übermäßig kalte oder heiße Bedingungen können sich nachteilig auf die Flüssigkristalle der Anzeige auswirken.
- Schließen Sie das Netzkabel des Monitors an eine Steckdose an, die sich in der Nähe befindet und zugänglich ist. Siehe [Monitor anschließen](#).
- Verwenden Sie den Monitor nicht auf einer nassen Oberfläche oder in der Nähe von Wasser.
- Setzen Sie den Monitor keinen starken Vibrationen oder starken Stößen aus. Legen Sie den Monitor zum Beispiel nicht in einen Kofferraum eines Autos.
- Ziehen Sie den Stecker aus der Steckdose, wenn der Monitor über einen längeren Zeitraum nicht benutzt wird.
- Um einen Stromschlag zu vermeiden, versuchen Sie nicht, eine Abdeckung zu entfernen oder das Innere des Monitors zu berühren.



- Lesen Sie diese Anweisungen bitte sorgfältig durch. Bewahren Sie dieses Dokument auf, damit Sie später darin nachschlagen können. Befolgen Sie alle am Produkt befindlichen Warnungen und Anweisungen.
- Bestimmte Monitore können mit der separat erhältlichen VESA Halterung an der Wand befestigt werden. Stellen Sie sicher, dass Sie die richtigen VESA Spezifikationen verwenden, wie sie im Abschnitt über die Wandmontage im *Benutzerhandbuch* beschrieben sind.

Weitere Informationen über Sicherheitshinweise finden Sie im *Sicherheit, Umweltschutz und Bestimmungen (SERI)* Dokument, das mit Ihrem Monitor geliefert wird.





Über Ihren Monitor

Lieferumfang

In der folgenden Tabelle finden Sie eine Liste der Komponenten, die mit Ihrem Monitor geliefert werden. Falls ein Artikel fehlt, wenden Sie sich an Dell. Weitere Informationen finden Sie unter [Kontakt zu Dell](#).

 **HINWEIS: Einige Artikel könnten optional sein und nicht mit dem Monitor geliefert werden. Einige Funktionen könnten in einigen Ländern nicht verfügbar sein.**

	Monitor
	Ständer
	Sockel



	<p>Netzkabel (Je nach Land verschieden)</p>
	<p>DisplayPort-Kabel (DP-auf-DP) Kabellänge: 1,80 M</p>
	<p>HDMI-Kabel Kabellänge: 1,80 M</p>
	<p>USB Type-C Kabel Kabellänge: 1,00 M</p>
	<p>USB-A auf USB-C Gen2 Kabel Kabellänge: 1,00 M</p>
	<ul style="list-style-type: none"> • Kurzanleitung • Sicherheit, Umweltschutz und Bestimmungen • Werkskalibrierungsbericht



Produktmerkmale

Der **Dell U3423WE** Monitor arbeitet mit Active Matrix-, Dünnschichttransistor- (TFT) und Flüssigkristall-Technologien (LCD) und einer LED-Beleuchtung. Die Monitorfunktionen umfassen:

- 86,72 cm (34,14 Zoll) sichtbarer Bereich (diagonal gemessen). 3440 x 1440 (21:9) Bildpunkte Auflösung, zusätzlich Vollbildanzeige in niedrigeren Auflösungen.
- Weitwinkelanzeige für die Anzeige aus einer sitzenden oder stehenden Position.
- Farbbereich von DCI-P3 98%, Display P3 98%, sRGB 100% und Rec 709 100% mit einem durchschnittlichen Delta E ≤ 2 .
- Digitale Konnektivität mit DisplayPort, USB Type-C und HDMI.
- Einzel USB Type-C (PD 90 W) für die Stromübertragung an ein kompatibles Notebook beim Empfang von Video & Datensignal.
- Einstellmöglichkeiten für Kippen, Schwenken, Höhe und Neigen.
- Ultra-dünner Rahmen verringert den Rahmenabstand bei der Verwendung mehrerer Monitore, was eine einfache Einrichtung mit einem eleganten Anzeigelerlebnis ermöglicht.
- Abnehmbarer Ständer und Video Electronics Standards Association (VESA™) 100 mm Befestigungslöcher für flexible Montagelösungen.
- Ausgestattet mit:
 - 1 USB Type-C Upstream-Port (Video und Daten; DP1.4 mit Alternate Modus, PD bis zu 90 W)
 - 1 USB Type-C Upstream-Port (nur Daten)
 - 1 superschneller USB 10 Gbps (USB 3.2 Gen2) Type-C Downstream-Port
 - 1 superschneller USB 10 Gbps (USB 3.2 Gen2) Type-A Downstream-Ladeanschluss
 - 4 superschnelle USB 10 Gbps (USB 3.2 Gen2) Type-A Downstream Ports
- USB-C- und RJ45-Anschlüsse ermöglichen eine Netzwerkverbindung über ein einziges Kabel.
- Plug-and-Play Fähigkeit, wenn von Ihrem System unterstützt.
- Steuerung per Bildschirmanzeige (OSD) für einfache Einstellung und Bildschirmoptimierung.
- Unterstützt Bild neben Bild (PBP) und Bild in Bild (PIP) Auswahlmodus.



- Der integrierte KVM-Switch ermöglicht es Ihnen, bis zu 2 Computer über eine einzige Tastatur und Maus zu steuern, die an den Monitor angeschlossen sind.
- Unterstützt Auto KVM für die Einrichtung mehrerer Eingänge.
- Netz- und OSD-Tastensperre.
- Schlitz für Sicherheitsschloss.
- Ständerschloss.
- $\leq 0,3$ W im Standbymodus.
- Integrierte Lautsprecher (5 W) x 2.
- Optimieren Sie Ihren Augenkomfort mit einem flimmerfreien Bildschirm und ComfortView Plus Funktion.
- Dieser Monitor verwendet einen Bildschirm mit niedrigem Blaulichtanteil. Wenn der Monitor auf die Werkseinstellungen oder die Standardeinstellungen zurückgesetzt wird (**Voreingestellte Modi: Standard**), entspricht er den Anforderungen des TÜV Rheinland (Anbieter von Hardware Lösungen).

⚠ ACHTUNG: Die möglichen Langzeiteffekte von blauem Licht des Monitors könnten die Augen schädigen, z.B. Übermüdung der Augen und digitale Überanstrengung der Augen. Die ComfortView Plus Funktion verringert den Anteil des blauen Lichts des Monitors, um den Augenkomfort zu optimieren.



Komponenten und Bedienelemente

Vorderseite



Etikett	Beschreibung	Verwenden
1	Netz LED-Anzeige	Ein leuchtendes weißes Licht zeigt an, dass der Monitor eingeschaltet ist und normal funktioniert. Ein blinkendes weißes Licht zeigt an, dass sich der Monitor im Standbymodus befindet.



Rückseite



Rückansicht mit Monitorständer

Etikett	Beschreibung	Verwenden
1	VESA-Montagebohrungen (100 mm x 100 mm- Hinter der angebrachten VESA-Abdeckung)	Monitor-Wandbefestigung per VESA-kompatibler Wandmontagehalterung (100 mm x 100 mm).
2	Etikett mit behördlichen Bestimmungen	Liste der behördlichen Zulassungen.
3	Stand Entriegelungstaste	Löst den Ständer vom Monitor.
4	Strichcode, Seriennummer und Service Tag Etikett	Nehmen Sie auf dieses Etikett Bezug, wenn Sie Dell bezüglich technischer Unterstützung kontaktieren.
5	Ein/Aus-Taste	Zum Ein-/Ausschalten des Monitors.
6	Joystick	Zur Steuerung des OSD-Menüs. (Weitere Informationen finden Sie unter Monitor bedienen)
7	Kabelführungsöffnung	Bringt Ordnung durch Führung der Kabel durch die Öffnung.



Ansicht von unten

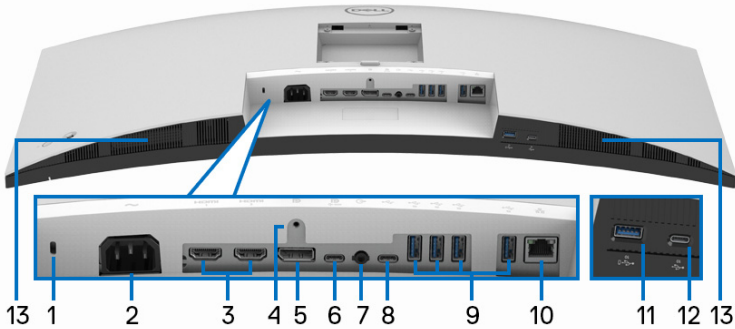

Ansicht von unten ohne Monitor-Standfuß

Etikett	Beschreibung	Verwenden
1	Schlitz für Sicherheitsschloss (basierend auf Kensington Security Slot™)	Sichert den Monitor mit Schloss (nicht im Lieferumfang enthalten).
2	Netzkabelanschluss	Schließen Sie das Netzkabel an (im Lieferumfang des Monitors enthalten).
3	HDMI-Port (2)	Schließen Sie Ihren Computer mit dem HDMI-Kabel an.
4	Stand-Lock-Funktion	Befestigen des Ständers am Monitor mit M3 x 6 mm Schrauben (nicht im Lieferumfang enthalten).
5	DisplayPort	Schließen Sie Ihren Computer mit dem DisplayPort-Kabel an.



<p>6</p>	<p>Superschneller USB 10 Gbps (USB 3.2 Gen2) Type-C Upstream-Port (Video und Daten)</p>	<p>Schließen Sie das USB Type-C Kabel, das mit Ihrem Monitor geliefert wurde, an den Computer oder das Mobilgerät an. Dieser Anschluss unterstützt USB Stromübertragung, Daten und DisplayPort Videosignal.</p> <p>Der superschnelle USB 10 Gbps (USB 3.2 Gen2) Type-C Port bietet die schnellste Übertragungsrate und der alternative Modus mit DP 1.4 unterstützt eine maximale Auflösung von 3440 x 1440 bei 60 Hz, PD 20 V/4,5 A, 15 V/3 A, 9 V/3 A, 5 V/3 A.</p> <p>HINWEIS: USB Type-C wird von Windows Versionen vor Windows 10 nicht unterstützt.</p>
<p>7</p>	<p>Audio Line-Out Port</p>	<p>Hier schließen Sie die externen Lautsprecher an.*</p>
<p>8</p>	<p>Superschneller USB 10 Gbps (USB 3.2 Gen2) Type-C Upstream-Port (nur Daten)</p> 	<p>Schließen Sie das mit dem Monitor mitgelieferte USB-A auf USB-C Kabel an den Monitor und an den Computer an. Dieser Port unterstützt USB Datenübertragung mit 10 Gbps (USB 3.2 Gen2). Sobald dieses Kabel angeschlossen ist, können Sie die USB-Anschlüsse am Monitor verwenden.</p> <p>HINWEIS: USB Type-C wird von Windows Versionen vor Windows 10 nicht unterstützt.</p>
<p>9</p>	<p>Superschneller USB 10 Gbps (USB 3.2 Gen2) Type-A Downstream-Port (4)</p>	<p>Hier schließen Sie Ihre USB-Geräte an.**</p> <p>HINWEIS: Um diesen Port zu verwenden, müssen Sie das USB Type-C Kabel oder das USB Type-C auf Type-A Kabel (im Lieferumfang des Monitors enthalten) mit dem USB Type-C Upstream-Port des Monitors und Ihrem Computer verbinden.</p>
<p>10</p>	<p>RJ45-Anschluss</p>	<p>Unterstützt Ethernet Verbindung 10/100/1000 Mbps.</p>



11	Superschneller USB 10 Gbps (USB 3.2 Gen2) Type-A Downstream-Port mit Aufladefunktion	Schließen Sie das USB-Gerät** an oder laden Sie Ihr Gerät auf. HINWEIS: Um diesen Port zu verwenden, müssen Sie das USB Type-C Kabel oder das USB Type-C auf Type-A Kabel (im Lieferumfang des Monitors enthalten) mit dem USB Type-C Upstream-Port des Monitors und Ihrem Computer verbinden.
12	Superschneller USB 10 Gbps (USB 3.2 Gen2) Type-C Downstream-Port	Hier schließen Sie Ihre USB-Geräte an.** HINWEIS: Um diesen Port zu verwenden, müssen Sie das USB Type-C Kabel oder das USB Type-C auf Type-A Kabel (im Lieferumfang des Monitors enthalten) mit dem USB Type-C Upstream-Port des Monitors und Ihrem Computer verbinden.
13	Lautsprecher	Für die Tonausgabe.

*Die Nutzung von Kopfhörern wird für den Audio Line-Out Anschluss nicht unterstützt.

**Um Signalstörungen zu vermeiden wenn ein drahtloses USB-Gerät an einen USB-Downstream-Port angeschlossen wurde, wird NICHT empfohlen, andere USB-Geräte an den oder die nebenstehenden Port(s) anzuschließen.

Technische Daten des Monitors

Modell	U3423WE
Bildschirmtyp	Aktiv-Matrix-TFT-LCD
Panel-Technologie	In Plane Switching Technologie
Längen-/Seitenverhältnis	21:9
Sichtbares Bild	
Diagonale	867,16 mm (34,14 Zoll)
Breite (aktiver Bereich)	800,05 mm (31,50 Zoll)
Höhe (aktiver Bereich)	335,05 mm (13,19 Zoll)
Gesamtbereich	268056,75 mm ² (415,49 Zoll ²)
Pixelabstand	0,2325 mm x 0,2325 mm



Pixel pro Zoll (PPI)	109
Anzeigewinkel	178° (vertikal) typisch 178° (horizontal) typisch
Luminanz	300 cd/m ² (typisch)
Kontrastverhältnis	2000 zu 1 (typisch)
Anzeigebeschichtung	Anti-Reflex mit 3H Härte
Hintergrundlicht	Weißes LED Edgelight System
Reaktionszeit	8 ms (Normal) 5 ms (Schnell)
Krümmung	1900R
Farbtiefe	1,07 Milliarden Farben
Farbgamut	<ul style="list-style-type: none"> • DCI-P3 98% • Display P3 98% • 100% sRGB • Rec 709 100%
Kalibrierungsgenauigkeit	DCI-P3, Display P3, sRGB, & Rec 709: Delta E ≤ 2 (Durchschnitt)
Konnektivität	<ul style="list-style-type: none"> • 1 x DisplayPort Version 1.4 (HDCP2.2) • 2 x HDMI Port Version 2.1 (TMDS) (HDCP2.2) • 1 x USB Type-C Upstream-Port (Video und Daten) (Wechselmodus mit DisplayPort 1.4, Stromversorgung PD bis zu 90 W)* • 1 x USB-C Upstream-Port (nur Daten, 10 Gbps USB 3.2 Gen2) • 4 x superschneller USB 10 Gbps (USB 3.2 Gen2) Type-A Downstream-Port • 1 x superschneller USB 10 Gbps (USB 3.2 Gen2) Type-C Downstream-Port mit Ladefunktion bei 15 W (max.) • 1 x superschneller USB 10 Gbps (USB 3.2 Gen2) Type-A mit BC1.2 Ladefunktion bei 2 A (Maximum) • 1 x Audio Line-Out Port • 1 x RJ45-Port



Rahmenbreite (Kante des Monitors bis aktivem Bereich)	10,35 mm (Oben) 9,66 mm (Links/Rechts) 13,90 mm (Unten)
Regulierbarkeit	
Höhenverstellbarer Ständer	150 mm
Neigung	-5° bis 21°
Schwenkbar	-30° bis 30°
Neigung einstellen	-4° bis 4°
 HINWEIS: Montieren oder verwenden Sie diesen Monitor nicht im Hochformat (vertikal) oder umgekehrt (180°), da dies den Monitor beschädigen kann.	
Integrierte Lautsprecher	2 x 5 W Tonausgabe
Dell Display Manager Kompatibilität	Bequeme Anordnung und andere wichtige Funktionen
Sicherheit	Schlitz für Sicherheitsschloss (Sicherheitskabel separat erhältlich)

*DisplayPort und USB Type-C (Wechselmodus mit DisplayPort 1.4): HBR3/DisplayPort 1.4/DP Audio wird unterstützt.

Angaben zur Auflösung

Modell	U3423WE
Horizontalfrequenzen	30 kHz bis 90 kHz (automatisch)
Vertikalfrequenzen	56 Hz bis 76 Hz (automatisch)
Max. voreingestellte Auflösung	3440 x 1440 bei 60 Hz



Unterstützte Videomodi

Modell	U3423WE
Videoanzeigefähigkeiten (HDMI & DisplayPort & USB Type-C Wechselmodus)	480p, 576p, 720p, 1080i*, 1080p

*Nur für HDMI Eingang.

Voreingestellte Anzeigemodi

Anzeigemodus	Horizontalfrequenz (kHz)	Vertikalfrequenz (Hz)	Pixeltakt (MHz)	Sync-Polarität (horizontal/vertikal)
VESA, 720 x 400	31,5	70,1	28,3	-/+
VESA, 640 x 480	31,5	59,9	25,2	-/-
VESA, 640 x 480	37,5	75,0	31,5	-/-
VESA, 800 x 600	37,9	60,3	40,0	+/+
VESA, 800 x 600	46,9	75,0	49,5	+/+
VESA, 1024 x 768	48,4	60,0	65,0	-/-
VESA, 1024 x 768	60,0	75,0	78,8	+/+
VESA, 1152 x 864	67,5	75,0	108,0	+/+
VESA, 1280 x 800 - R	49,3	59,9	71,0	+/-
VESA, 1280 x 1024	64,0	60,0	108,0	+/+
VESA, 1280 x 1024	80,0	75,0	135,0	+/+
VESA, 1600 x 1200	75,0	60,0	162,0	+/+
VESA, 1920 x 1080	67,5	60,0	148,5	+/+
VESA, 2560 x 1440	88,8	60,0	241,5	+/-
VESA, 3440 x 1440*	88,8	60,0	319,8	+/-

*Erfordert eine Grafikkarte, die HDMI 2.1 (TMDS) unterstützt.



Elektrische Daten

Modell	U3423WE
Videoeingangssignale	HDMI 2.1 (TMDS)*/DisplayPort 1.4**, 600 mV für jede differentielle Linie, 100 Ohm Eingangsimpedanz pro Differentialpaar
Netzeingangsspannung / Frequenz / Strom	100 VAC bis 240 VAC / 50 Hz oder 60 Hz \pm 3 Hz / 3,0 A (typisch)
Einschaltstrom	<ul style="list-style-type: none">• 120 V: 40 A (Max.) bei 0°C (Kaltstart)• 240 V: 80 A (Max.) bei 0°C (Kaltstart)
Stromverbrauch	<ul style="list-style-type: none">• 0,3 W (Aus Modus)¹• 0,3 W (Standbymodus)¹• 31 W (Ein Modus)¹• 198 W (Max.)²• 26,24 W (Pon)³• 85,06 kWh (TEC)³

*Unterstützt nicht die optionale HDMI 2.1 Spezifikation, einschließlich HDMI Ethernet Channel (HEC), Audio Return Channel (ARC), Standard für 3D Formate und Auflösungen, Standard für 4K Digital Cinema Auflösung, HDR, Fixed Rate Link (FRL), Enhanced Audio Return Channel (eARC), Variable Refresh Rate (VRR), Quick Media Switching (QMS), Quick Frame Transport (QFT), Auto Low Latency Mode (ALLM), Display Stream Compression (DSC) und Source-Based Tone Mapping (SBTM).

**HBR3/DisplayPort 1.4/DP Audio wird unterstützt.

¹ Wie in EU 2019/2021 und EU 2019/2013 definiert.

² Maximale Helligkeits- und Kontrasteinstellung bei maximaler Stromaufnahme an allen USB-Anschlüssen.

³ Pon: Stromverbrauch im eingeschalteten Modus wie in Energy Star 8.0 Version definiert.

TEC: Gesamtstromverbrauch in kWh wie in Energy Star 8.0 Version definiert.

Dieses Dokument dient lediglich Informationszwecken und gibt die Laborleistung wieder. Ihr Produkt kann je nach Software, Komponenten und Peripheriegeräten, die Sie bestellt haben, unterschiedlich funktionieren und wir verpflichten uns nicht, solche Informationen zu aktualisieren.



Daher sollte der Kunde bei Entscheidungen bezüglich elektrischer Toleranzen oder anderweitig nicht auf diese Informationen vertrauen. Es werden weder ausdrücklich noch impliziert Zusicherungen bezüglich der Exaktheit oder Vollständigkeit gemacht.



HINWEIS: Dieser Monitor erfüllt die ENERGY STAR Richtlinien.



Dieses Produkt erfüllt die ENERGY STAR Richtlinien in den werkseitigen Standardeinstellungen, die über die Funktion "Zurücksetzen" im OSD-Menü wiederhergestellt werden können. Das Ändern der werkseitigen Standardeinstellungen oder das Aktivieren anderer Funktionen kann die Leistungsaufnahme erhöhen, die den von ENERGY STAR angegebenen Grenzwert überschreiten kann.

Physische Eigenschaften

Modell	U3423WE
Signalkabeltyp	<ul style="list-style-type: none"> · Digital: DisplayPort, 20-polig · Digital: HDMI, 19-polig · Universal Serial Bus: Type-C, 24-polig · Universal Serial Bus: USB-C auf USB-A
HINWEIS: Dell Monitore sind so konzipiert, dass sie optimal mit den Videokabeln zusammenarbeiten, die mit Ihrem Monitor mitgeliefert werden. Da Dell keine Kontrolle über die verschiedenen Kabelanbieter auf dem Markt hat, die Art des Materials, des Steckers und des Prozesses, der zur Herstellung dieser Kabel verwendet wird, garantiert Dell keine Videoleistung für Kabel, die nicht mit Ihrem Dell Monitor geliefert werden.	
Abmessungen (mit Ständer)	
Höhe (verlängert)	542,77 mm (21,37 Zoll)
Höhe (zusammengeschoben)	392,77 mm (15,46 Zoll)
Breite	813,26 mm (32,02 Zoll)
Tiefe	237,44 mm (9,35 Zoll)
Abmessungen (ohne Ständer)	
Höhe	359,05 mm (14,14 Zoll)
Breite	813,26 mm (32,02 Zoll)



Tiefe	101,88 mm (4,01 Zoll)
Ständerabmessungen	
Höhe (verlängert)	433,30 mm (17,06 Zoll)
Höhe (zusammengeschoben)	386,50 mm (15,22 Zoll)
Breite	357,50 mm (14,07 Zoll)
Tiefe	237,44 mm (9,35 Zoll)
Sockel	357,50 mm (14,07 Zoll) x 235,00 mm (9,25 Zoll)
Gewicht	
Gewicht mit Verpackung	15,65 kg (34,49 lb)
Gewicht mit montiertem Ständer und Kabeln	11,44 kg (25,21 lb)
Gewicht ohne montierten Ständer (zur Wand- oder VESA-Befestigung - ohne Kabel)	7,72 kg (17,01 lb)
Gewicht des Ständers	3,29 kg (7,25 lb)

Umgebungsbedingungen

Modell	U3423WE
Kompatible Standards	
<ul style="list-style-type: none"> • ENERGY STAR zertifizierter Monitor • EPEAT registriert, falls zutreffend. EPEAT Registrierung ist je nach Land unterschiedlich. Siehe www.epeat.net für Registrierungsstatus nach Land. • RoHS-konform • TCO Certified und TCO Certified Edge • Mit Ausnahme der externen Kabel sind keine bromierten Flammschutzmittel (BFR) und kein Polyvinylchlorid (PVC) (enthält keine Halogene) enthalten • Bildschirm aus arsenfreiem Glas und frei von Quecksilber 	
Temperatur	
Im Betrieb	0°C bis 40°C (32°F bis 104°F)



Ausgeschaltet	<ul style="list-style-type: none"> • Speicher: -20°C bis 60°C (-4°F bis 140°F) • Versand: -20°C bis 60°C (-4°F bis 140°F)
Luftfeuchtigkeit	
Im Betrieb	10% bis 80% (nicht kondensierend)
Ausgeschaltet	<ul style="list-style-type: none"> • Speicher: 5% bis 90% (nicht kondensierend) • Versand: 5% bis 90% (nicht kondensierend)
Meereshöhe	
Im Betrieb	5000 m (16404 ft) (max.)
Ausgeschaltet	12192 m (40000 ft) (max.)
Wärmeableitung	
	<ul style="list-style-type: none"> • 675,58 BTU/Stunde (max.) • 105,77 BTU/Stunde (typisch)

Pinbelegung

DisplayPort-Anschluss (Eingang)

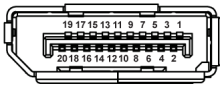

Pin Nummer	Seite mit 20 Stiften des angeschlossenen Signalkabels
1	ML3 (n)
2	GND
3	ML3 (p)
4	ML2 (n)
5	GND
6	ML2 (p)
7	ML1 (n)
8	GND
9	ML1 (p)
10	ML0 (n)
11	GND



12	ML0 (p)
13	GND
14	GND
15	AUX (p)
16	GND
17	AUX (n)
18	Hot-Plug-Erkennung
19	Re-PWR
20	+3,3 V DP_PWR

HDMI-Anschluss

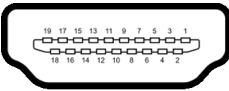

Pin Nummer	Seite mit 19 Stiften des angeschlossenen Signalkabels
1	TMDS DATA 2+
2	TMDS DATA 2, Abschirmung
3	TMDS DATA 2-
4	TMDS DATA 1+
5	TMDS DATA 1, Abschirmung
6	TMDS DATA 1-
7	TMDS DATA 0+
8	TMDS DATA 0, Abschirmung
9	TMDS DATA 0-
10	TMDS CLOCK+
11	TMDS CLOCK, Abschirmung
12	TMDS CLOCK-
13	CEC



14	Reserviert (am Gerät nicht angeschlossen)
15	DDC CLOCK (SCL)
16	DDC DATA (SDA)
17	DDC/CEC-Masse
18	+5 V-Stromversorgung
19	HOT-PLUG-ERKENNUNG

Universal Serial Bus (USB) Schnittstelle

Dieser Abschnitt informiert Sie über die USB-Ports am Monitor.

 **HINWEIS: Dieser Monitor ist mit superschnellem USB 10 Gbps (USB 3.2 Gen2) kompatibel.**

Übertragungsgeschwindigkeit	Datenrate	Maximal unterstützte Leistung*
Superschnell	10 Gbps	4,5 W
High-Speed	480 Mbps	4,5 W
Volle Geschwindigkeit	12 Mbps	4,5 W

*Bis zu 2 A am USB Downstream-Port (mit  Batteriesymbol) bei BC1.2-kompatiblen Geräten oder normalen USB-Geräten.

USB Type-C	Beschreibung
Video	DisplayPort 1.4*
Daten	Superschnelles USB 10 Gbps (USB 3.2 Gen2)
Stromversorgung (PD)	Bis zu 90 W

*HBR3/DisplayPort 1.4/DP Audio wird unterstützt.



USB 3.2 Downstream Anschluss



Pin Nummer	9-poliger Verbinder
1	VCC
2	D-
3	D+
4	GND
5	SSRX-
6	SSRX+
7	GND
8	SSTX-
9	SSTX+

USB Type-C Anschluss

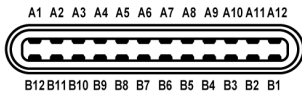

Pin Nummer	Signalname	Pin Nummer	Signalname
A1	GND	B1	GND
A2	TX1+	B2	TX2+
A3	TX1-	B3	TX2-
A4	VBUS	B4	VBUS
A5	CC1	B5	CC2
A6	D+	B6	D+
A7	D-	B7	D-
A8	SBU1	B8	SBU2
A9	VBUS	B9	VBUS



A10	RX2-	B10	RX1-
A11	RX2+	B11	RX1+
A12	GND	B12	GND

USB-Ports

- 1 superschneller USB 10 Gbps (USB 3.2 Gen2) Type-C Upstream (Video + Daten) - unten
- 1 superschneller USB 10 Gbps (USB 3.2 Gen2) Type-C Upstream (nur Daten) - unten
- 1 superschneller USB 10 Gbps (USB 3.2 Gen2) Type-C Downstream - unten
- 5 superschnelle USB 10 Gbps (USB 3.2 Gen2) Type-A Downstream - unten
Ladeanschluss - der Anschluss mit dem  Batteriesymbol; unterstützt bis zu 2 A Schnellladung, wenn das Gerät BC1.2-kompatibel ist.

 **HINWEIS: Für die superschnelle USB 10 Gbps (USB 3.2 Gen2) Funktionalität ist ein Superschnell USB 10 Gbps (USB 3.2 Gen2)-fähiger Computer erforderlich.**

 **HINWEIS: Die USB-Anschlüsse am Monitor funktionieren nur, wenn der Monitor eingeschaltet oder im Standbymodus ist. Wenn Sie den Monitor aus- und wieder einschalten, kann es ein paar Minuten dauern, bis angeschlossene Peripheriegeräte wieder normal funktionieren.**

RJ45 Anschluss

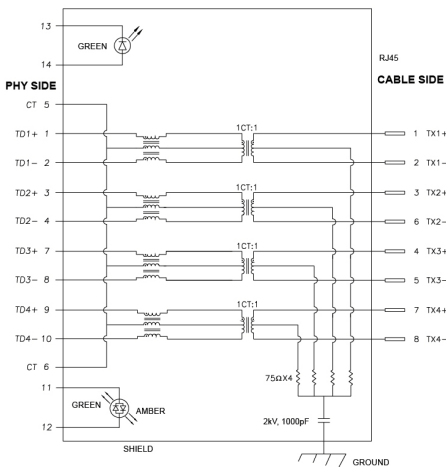

Pin	Signal	
P1	MDI0+	
P2	MDI0-	
P3	MDI1+	
P4	MDI1-	
P5	CT	
P6	CT	
P7	MDI2+	
P8	MDI2-	
P9	MDI3+	
P10	MDI3-	
Pin Nummer	Orange	Grün
P11	-	+
P12	+	-
P13	N/A	+
P14	N/A	-

Treiberinstallation

Installieren Sie den für Ihr System verfügbaren Realtek USB GBE Ethernet Controller-Treiber. Dieser steht auf www.dell.com/support unter der Rubrik "Treiber und Download" zum Download bereit.

Netzwerk (RJ45) Datenrate via USB-C:

- Hohe Auflösung: Bis zu 480 Mbps
- Hohe Datengeschwindigkeit: Bis zu 1000 Mbps

 **HINWEIS: Dieser LAN-Anschluss ist 1000Base-T IEEE 802.3az konform, unterstützt MAC-Adresse (auf dem Modelletikett aufgedruckt) Passthru (MAPT), Wake-on-LAN (WOL) aus dem Standbymodus (nur S3) und UEFI* PXE Boot Funktion. [UEFI PXE Boot wird auf Dell Desktop PCs (außer OptiPlex 7090/3090 Ultra Desktop) nicht unterstützt]. Diese 3 Funktionen hängen von den BIOS Einstellungen und der Version des Betriebssystems ab. Die Funktionalität kann bei PCs, die nicht von Dell stammen, variieren.**

*UEFI steht für Unified Extensible Firmware Interface.



RJ45 Anschluss LED Status

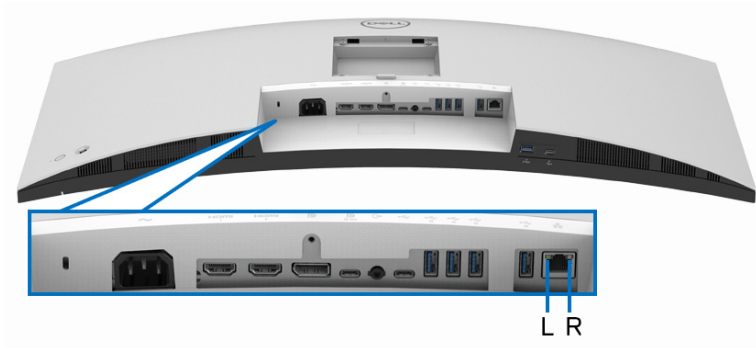

LED	Farbe	Beschreibung
Rechte LED	Orange oder Grün	Geschwindigkeitsanzeige: <ul style="list-style-type: none">• Orange Ein - 1000 Mbps• Grün Ein - 100 Mbps• Aus - 10 Mbps
Linke LED	Grün	Link-/Aktivitätsanzeige: <ul style="list-style-type: none">• Blinkend - Aktivität am Port.• Grün Ein - Verbindung wird hergestellt.• Aus - Verbindung ist nicht hergestellt.

 **HINWEIS: Das RJ45 Kabel gehört nicht zum Lieferumfang.**



Plug & Play-Unterstützung

Sie können den Monitor mit jedem Plug-and-Play-kompatiblen System verbinden. Der Monitor stellt dem Computer automatisch eigene EDID (Extended Display Identification Data) Daten über DDC (Display Data Channel) Protokolle zur Verfügung, so dass sich der Computer selbst konfigurieren und die Monitoreinstellungen optimieren kann. Die meisten Monitor-Installationen laufen automatisch ab; auf Wunsch können Sie unterschiedliche Einstellungen wählen. Weitere Informationen zum Ändern der Monitoreinstellungen finden Sie unter [Monitor bedienen](#).

LCD-Monitorqualität und Hinweise zu Pixeln

Bei der Herstellung von LCD-Monitoren ist es keine Seltenheit, dass einzelne Bildpunkte (Pixel) nicht oder dauerhaft leuchten. Solche Abweichungen sind gewöhnlich kaum sichtbar und wirken sich nicht negativ auf Anzeigequalität und Nutzbarkeit aus. Weitere Informationen zu Dell-Monitor Qualität und Pixel finden Sie auf www.dell.com/pixelguidelines.

Ergonomie

- △ **VORSICHT: Unsachgemäßer oder längerer Gebrauch der Tastatur kann zu Verletzungen führen.**
- △ **VORSICHT: Wenn Sie den Bildschirm über längere Zeiträume nutzen, kann dies zu einer Überanstrengung der Augen führen.**

Beachten Sie aus Gründen des Komforts und der Effizienz die folgenden Richtlinien bei der Einrichtung und Nutzung Ihres Computerarbeitsplatzes:

- Positionieren Sie Ihren Computer so, dass sich Monitor und Tastatur bei der Arbeit direkt vor Ihnen befinden. Im Handel sind spezielle Ablagen erhältlich, die Ihnen helfen, Ihre Tastatur richtig zu positionieren.
- Um das Risiko einer Überanstrengung der Augen und Hals-, Arm-, Rücken- oder Schulterschmerzen wegen der Verwendung des Monitors über einen längeren Zeitraum zu reduzieren, empfehlen wir Ihnen:
 1. Stellen Sie den Abstand des Monitors in einem Bereich von 20 bis 28 Zoll (50 - 70 cm) zu Ihren Augen ein.
 2. Zwinkern Sie häufig, um Ihre Augen zu befeuchten oder befeuchten Sie Ihre Augen mit Wasser, wenn Sie den Monitor über einen längeren Zeitraum genutzt haben.
 3. Machen Sie alle 2 Stunden regelmäßige und häufige Pausen von 20 Minuten.



4. Blicken Sie während der Pause vom Monitor weg und mindestens 20 Sekunden lang auf einen mindestens 20 Fuß weit entfernten Gegenstand.
 5. Dehnen Sie sich während der Pausen regelmäßig, um Anspannungen im Nacken, Arm, Rücken und den Schultern zu lösen.
- Stellen Sie sicher, dass sich der Bildschirm auf Augenhöhe oder etwas niedriger befindet, wenn Sie vor dem Monitor sitzen.
 - Stellen Sie die Neigung des Monitors, seinen Kontrast und die Helligkeitseinstellungen ein.
 - Stellen Sie die Umgebungsbeleuchtung um Sie herum ein (z. B. Deckenleuchten, Schreibtischlampen und die Vorhänge oder Jalousien an nahegelegenen Fenstern), um Reflexionen und Blendung auf dem Monitorbildschirm zu minimieren.
 - Verwenden Sie einen Stuhl, der den unteren Rücken gut stützt.
 - Halten Sie Ihre Unterarme waagrecht mit den Handgelenken in einer neutralen, bequemen Position, während Sie die Tastatur oder Maus benutzen.
 - Lassen Sie bei der Verwendung von Tastatur oder Maus immer Platz für Ihre Hände.
 - Lassen Sie Ihre Oberarme auf beiden Seiten natürlich ruhen.
 - Stellen Sie sicher, dass Ihre Füße flach auf dem Boden liegen.
 - Achten Sie beim Sitzen darauf, dass das Gewicht Ihrer Beine auf Ihren Füßen liegt und nicht auf dem vorderen Teil Ihres Sitzes. Stellen Sie die Höhe Ihres Stuhls ein oder verwenden Sie gegebenenfalls eine Fußstütze, um eine korrekte Körperhaltung zu gewährleisten.
 - Variieren Sie Ihre Arbeitsaktivitäten. Versuchen Sie, Ihre Arbeit so zu organisieren, dass Sie nicht über längere Zeiträume hinweg sitzen und arbeiten müssen. Versuchen Sie, in regelmäßigen Abständen aufzustehen oder aufzustehen und herumzulaufen.
 - Halten Sie den Bereich unter Ihrem Schreibtisch frei von Hindernissen und Kabeln oder Stromkabeln, die den Sitzkomfort stören oder eine potenzielle Stolpergefahr darstellen können.



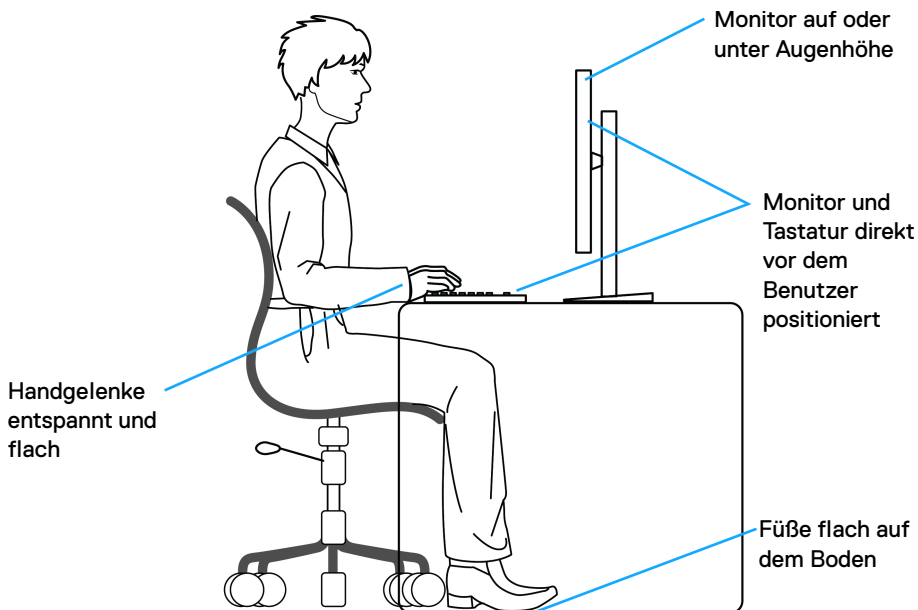

Handhabung und Bewegung Ihres Monitors

Um sicherzustellen, dass der Monitor beim Anheben oder Bewegen sicher gehandhabt wird, befolgen Sie diese Richtlinien:

- Schalten Sie Ihren Computer und den Monitor aus, bevor Sie den Monitor bewegen oder anheben.
- Trennen Sie alle Kabel vom Monitor.
- Legen Sie den Monitor in den Originalkarton mit dem Originalverpackungsmaterial.
- Halten Sie die Unterkante und die Seite des Monitors fest, ohne übermäßigen Druck auszuüben, wenn Sie den Monitor anheben oder bewegen.



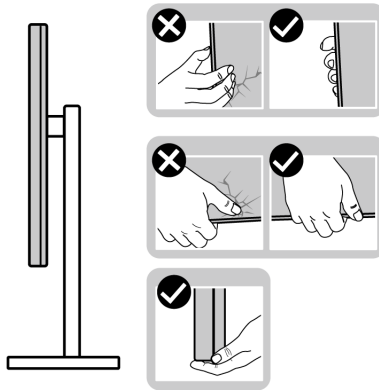

- Achten Sie beim Anheben oder Verschieben des Monitors darauf, dass der Bildschirm von Ihnen weg zeigt und nicht auf den Anzeigebereich drückt, um Kratzer oder Beschädigungen zu vermeiden.

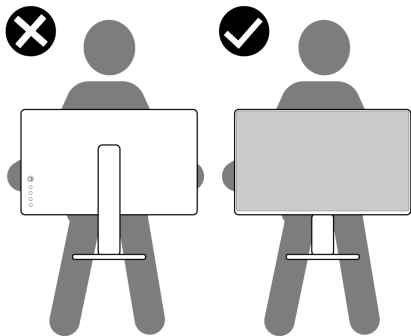

- Vermeiden Sie beim Transport des Monitors plötzliche Stöße oder Vibrationen.



- Wenn Sie den Monitor anheben oder bewegen, drehen Sie ihn nicht auf den Kopf, während Sie den Sockel oder den Ständer festhalten. Dies könnte zu einer versehentlichen Beschädigung des Monitors oder zu Verletzungen führen.

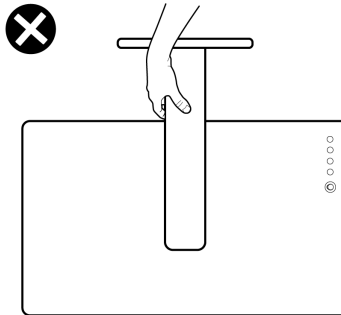

Hinweise zur Wartung

Monitor reinigen

- ⚠ **ACHTUNG:** Die Verwendung ungeeigneter Methoden zur Reinigung des Monitors kann zu Schäden am Bildschirm oder am Gehäuse Ihres Dell Monitors führen.
- ⚠ **VORSICHT:** Lesen und befolgen Sie die [Sicherheitshinweise](#), bevor Sie den Monitor reinigen.
- ⚠ **ACHTUNG:** Trennen Sie das Monitornetzkabel von der Stromversorgung, bevor Sie den Monitor reinigen.

Beim Auspacken, Reinigen und beim allgemeinen Umgang mit dem Monitor halten Sie sich am besten an die nachstehenden Hinweise:

- Befeuchten Sie zur Reinigung Ihres Dell Monitor Bildschirms ein weiches, sauberes Tuch leicht mit Wasser. Verwenden Sie nach Möglichkeit spezielle, für den Dell Monitor Bildschirm geeignete Bildschirmreinigungstücher oder Lösungen.
- ⚠ **VORSICHT:** Verwenden Sie keine Reinigungsmittel oder andere Chemikalien wie Benzol, Verdünner, Ammoniak, Scheuermittel oder Druckluft.





- △ VORSICHT:** Die Verwendung von Chemikalien zur Reinigung kann zu Veränderungen im Erscheinungsbild des Monitors führen, z.B. zum Verblässen der Farbe, zu einem milchigen Film auf dem Monitor, zu Verformungen, zu ungleichmäßigen dunklen Farbtönen und zum Abblättern des Bildschirmbereichs.
- ⚠ ACHTUNG:** Sprühen Sie die Reinigungslösung oder Wasser nicht direkt auf die Oberfläche des Monitors. Andernfalls könnten sich Flüssigkeiten an der Unterseite des Bildschirms ansammeln und die Elektronik korrodieren, was zu dauerhaften Schäden führen kann. Tragen Sie stattdessen die Reinigungslösung oder Wasser auf ein weiches Tuch auf und reinigen Sie dann den Monitor.
- ✍ HINWEIS:** Monitorschäden durch unsachgemäße Reinigungsmethoden und die Verwendung von Benzol, Verdünner, Ammoniak, Scheuermitteln, Alkohol, Druckluft oder Reinigungsmitteln jeglicher Art führen zu einem kundeninduzierten Schaden (CID). Ein CID wird nicht durch die Standardgarantie von Dell abgedeckt.
- Falls Ihnen beim Auspacken Ihres Monitors ein weißes Pulver auffallen sollte, wischen Sie es einfach mit einem Tuch ab.
 - Gehen Sie sorgfältig mit Ihrem Monitor um: Schwarze Monitore weisen schneller weiße Kratzspuren als helle Monitore auf.
 - Um die optimale Bildqualität Ihres Monitors zu erhalten, nutzen Sie einen Bildschirmschoner mit bewegten Motiven und schalten Ihren Monitor aus, wenn Sie ihn nicht gebrauchen.



Monitor einrichten

Ständer anbringen

-  **HINWEIS:** Der Ständer wird im Werk bei der Auslieferung nicht montiert.
-  **HINWEIS:** Die folgenden Anweisungen beziehen sich nur auf den Ständer, der mit Ihrem Monitor geliefert wurde. Wenn Sie einen Ständer anbringen, den Sie von einer anderen Quelle gekauft haben, folgen Sie den Anweisungen, die mit dem Ständer geliefert wurden.

So bringen Sie den Ständer an:

1. Folgen Sie den Anweisungen auf den Laschen des Kartons, um den Ständer von der oberen Polsterung zu entfernen, durch die er gesichert wird.
2. Entfernen Sie den Ständer und den Sockel vom Verpackungspolster.

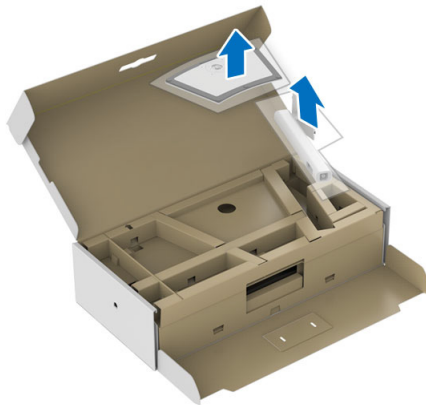

3. Setzen Sie die Teile des Sockels vollständig in die Aussparungen am Ständer ein.
4. Heben Sie den Schraubring an und drehen Sie die Schraube im Uhrzeigersinn.



5. Setzen Sie den Schraubring nach dem Festziehen der Schraube flach in die Ausparung ein.

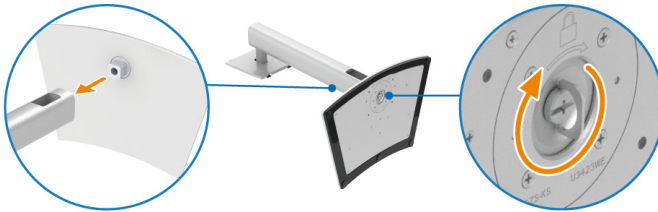

6. Heben Sie die Abdeckung wie gezeigt hoch, um auf den VESA Bereich für das Zusammensetzen des Ständers zuzugreifen.



7. Befestigen Sie den Ständer am Monitor.
 - a. Passen Sie die Vertiefung an der Rückseite des Monitors in die beiden Nasen am Oberteil des Ständers ein.
 - b. Drücken Sie den Ständer an, bis er einrastet.



8. Stellen Sie den Monitor aufrecht.

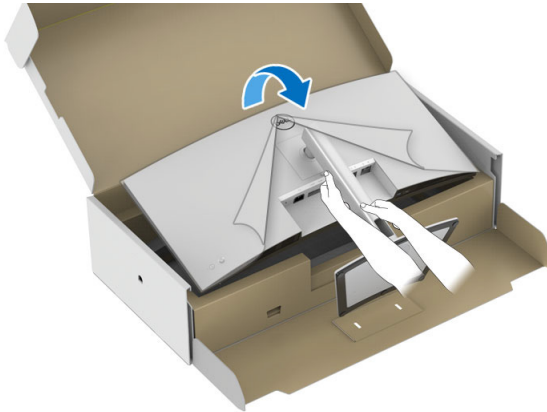

HINWEIS: Heben Sie den Monitor vorsichtig an, um ein Abrutschen oder Herunterfallen zu vermeiden.



9. Entfernen Sie die Abdeckung vom Monitor.

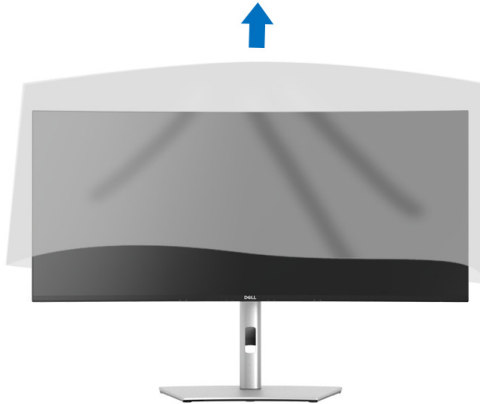

Ihre Kabel verlegen

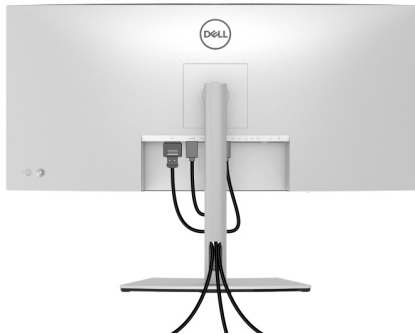

Nachdem Sie sämtliche erforderlichen Kabelverbindungen an Monitor und Computer hergestellt haben (siehe [Monitor anschließen](#) für den Anschluss der Kabel), führen Sie die Kabel wie oben gezeigt ordentlich durch den Kabelschacht.



Monitor anschließen

- ⚠ **ACHTUNG:** Bevor Sie die in diesem Abschnitt beschriebenen Schritte ausführen, lesen und befolgen Sie bitte die [Sicherheitshinweise](#).
- 📌 **HINWEIS:** Dell Monitore sind so konzipiert, dass sie optimal mit den von Dell gelieferten Kabeln funktionieren. Dell übernimmt keine Garantie für die Videoqualität und die Leistung bei Verwendung von Kabeln anderer Hersteller als von Dell.
- 📌 **HINWEIS:** Führen Sie die Kabel durch die Kabelführungsöffnung, bevor Sie sie anschließen.
- 📌 **HINWEIS:** Schließen Sie nicht alle Kabel gleichzeitig an den Computer an.
- 📌 **HINWEIS:** Die Abbildungen dienen lediglich der Veranschaulichung. Das tatsächliche Aussehen kann etwas abweichen.

So schließen Sie Ihren Monitor an einen Computer an:

1. Schalten Sie den Computer aus, trennen Sie das Netzkabel.
2. Schließen Sie das DisplayPort, HDMI oder USB Type-C Kabel des Monitors an Ihren Computer an.

Anschluss des DisplayPort (DisplayPort auf DisplayPort) Kabel

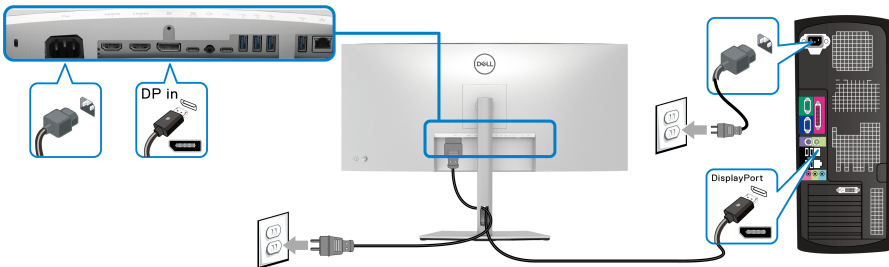

Anschluss des HDMI-Kabel

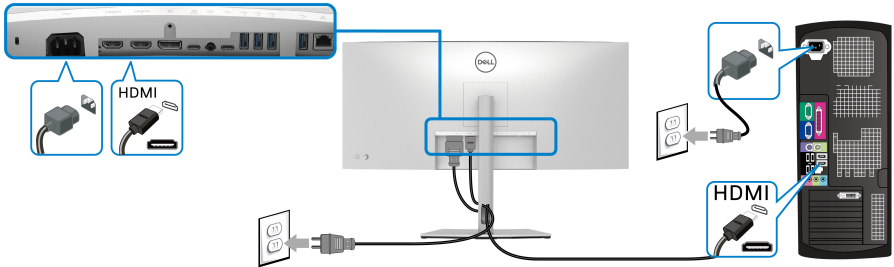

Anschluss des USB Type-C Kabels

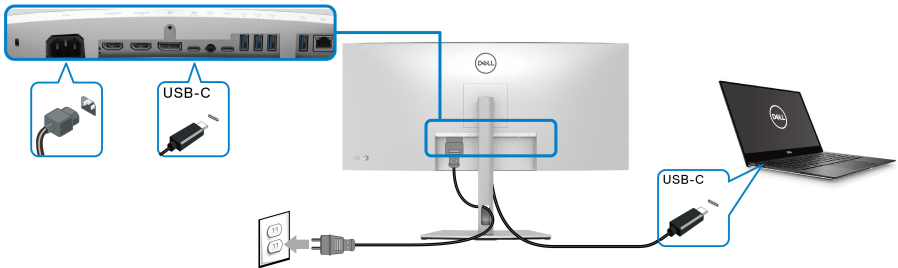

HINWEIS: Verwenden Sie nur das mit dem Monitor gelieferte USB Type-C Kabel.

- Dieser Anschluss unterstützt DisplayPort Wechselmodus (nur DP 1.4 Standard).
- Der kompatible USB Type-C Anschluss für die Stromversorgung (PD Version 3.0) bietet bis zu 90 W Leistung.
- Falls Ihr Notebook mehr als 90 W Leistung für den Betrieb benötigt und der Akku leer ist, könnte er sich über den USB PD Anschluss dieses Monitors nicht einschalten oder aufladen lassen.



Anschluss des Monitors für RJ45 Kabel (optional)

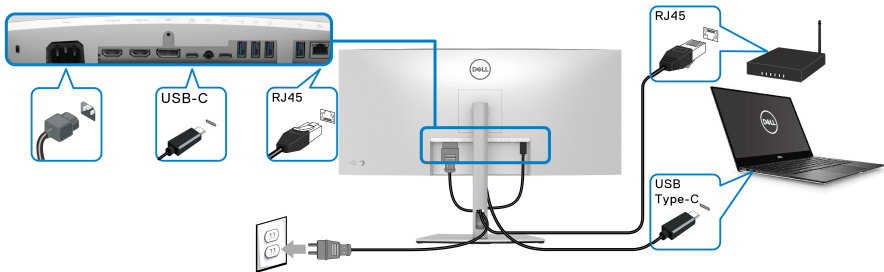

HINWEIS: Das RJ45 Kabel gehört nicht zum Lieferumfang.

Anschluss des superschnellen USB 10 Gbps (USB 3.2 Gen2) Kabels

HINWEIS: Um Schäden oder Verlust von Daten zu vermeiden, stellen Sie vor dem Abtrennen des USB Upstream-Ports sicher, dass KEINE USB Speichergeräte vom Computer verwendet werden, der an den USB Downstream-Port des Monitors angeschlossen ist.

Nachdem Sie das DisplayPort/HDMI/USB Type-C Kabel angeschlossen haben, führen Sie zum Abschluss der Monitoreinrichtung bitte die nachstehenden Schritte zum Anschluss des USB-Kabels an den Computer aus:

- 1. a. Anschluss von einem Computer:** Verbinden Sie den USB 3.2 (Gen2) Type-C Upstream-Port (nur Daten) (Kabel mitgeliefert) mit einem passenden USB 3.2 (Gen2) Port Ihres Computers.
b. Anschluss an zwei Computer*: Verbinden Sie den USB 3.2 (Gen2) Type-C Upstream-Port (nur Daten) (Kabel enthalten) und USB Type-C Upstream-Port (Video und Daten) (Kabel enthalten) mit den passenden USB Ports an den beiden Computer. Verwenden Sie anschließend das OSD-Menü, um zwischen den USB Upstream Quellen und Eingangsquellen zu wechseln. Siehe **USB**.
- 2.** USB-Peripheriegeräte schließen Sie an die USB-Downstream-Ports des Monitors an.



- Schließen Sie die Netzkabel des/der Computers und Monitors an eine Steckdose in der Nähe an.

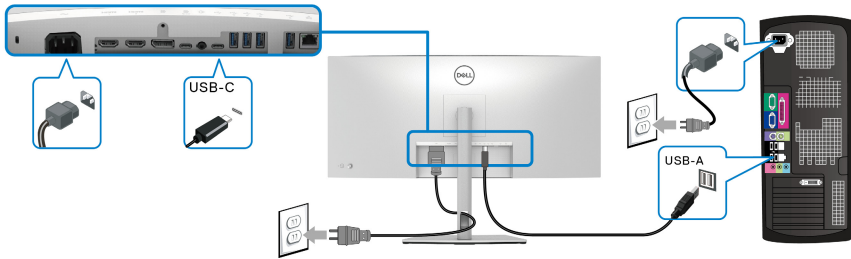

a. Anschluss an einen Computer

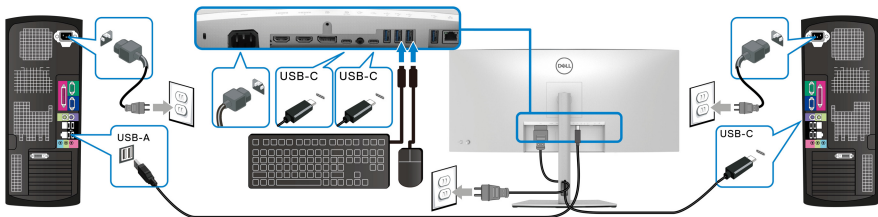

b. Anschluss an zwei Computer

*Wenn Sie zwei Computer an den Monitor anschließen, konfigurieren Sie die Einstellungen für die **USB**-Einstellungen aus dem OSD-Menü, um eine einzige Tastatur und Maus, die mit dem Monitor verbunden sind, zwischen zwei Computern zu teilen. Siehe **USB** und **KVM-Switch einstellen** für Einzelheiten.

- Schalten Sie Monitor und den/die Computer ein.
Falls Ihr Monitor ein Bild anzeigt, ist die Installation abgeschlossen. Falls kein Bild angezeigt wird, lesen Sie bitte unter **Allgemeine Probleme**.



Dell Power Button Sync (DPBS)

Ihr Monitor ist mit der Dell Power Button Sync (DPBS) Funktion ausgestattet, die es Ihnen ermöglicht, den Energiestatus des PC Systems über den Netzschalter des Monitors zu steuern. Diese Funktion wird nur von einer Dell Plattform mit integrierter DPBS Funktion und nur über die USB-C Schnittstelle unterstützt.

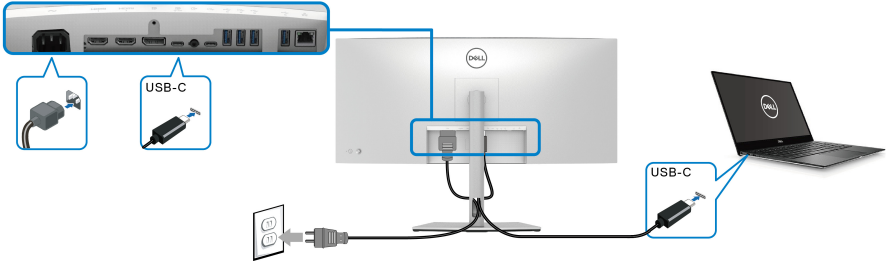

Führen Sie zunächst die folgenden Schritte für die DPBS unterstützende Plattform in der **Systemsteuerung** aus, um sicherzustellen, dass die DPBS Funktion aktiviert ist.



HINWEIS: DPBS unterstützt nur den USB Type-C Upstream-Port mit  Symbol.

1. Rufen Sie die **Systemsteuerung** auf.

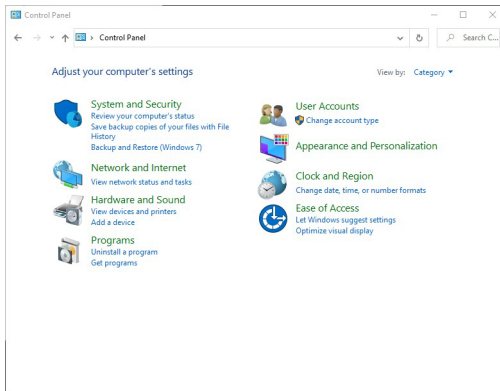

2. Wählen Sie **Hardware und Sound**, gefolgt von **Energieoptionen**.

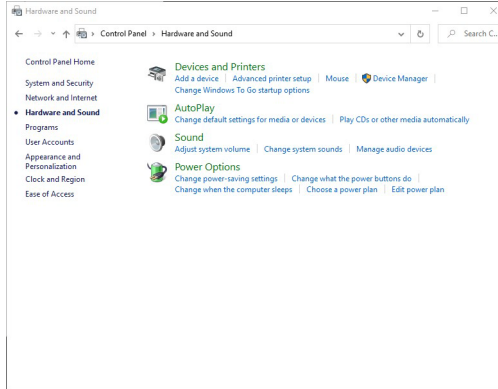

3. Rufen Sie **Systemeinstellungen** auf.

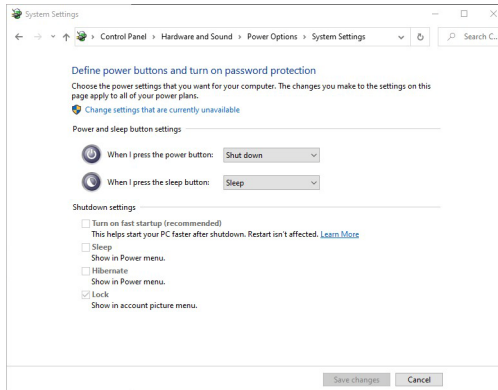

4. Im Dropdown-Menü von **Beim Drücken des Netzschalters** stehen einige Optionen zur Auswahl, z.B. **Nichts unternehmen/Energie sparen/Ruhezustand/Herunterfahren**. Sie können **Energie sparen/Ruhezustand/Herunterfahren** auswählen.

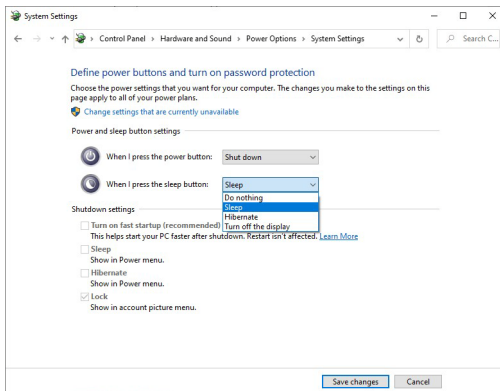
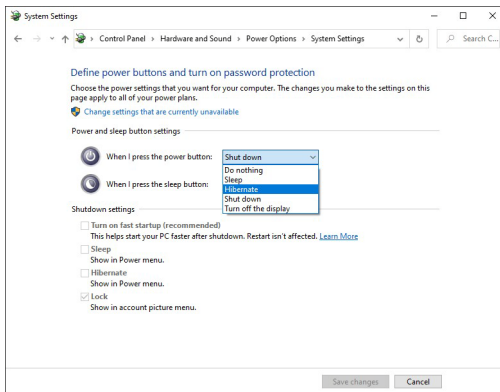

HINWEIS: Wählen Sie nicht "Nichts unternehmen", da sonst der Netzschalter des Monitors nicht mit dem Betriebsstatus des PC-Systems synchronisiert werden kann.



Erstmaliges Anschließen des Monitors für DPBS

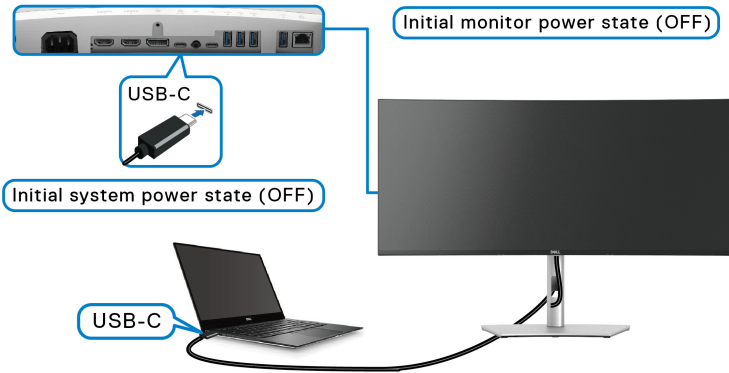

Wenn Sie die DPBS Funktion zum ersten Mal einrichten:

1. Stellen Sie sicher, dass sowohl der PC als auch der Monitor ausgeschaltet sind.
2. Drücken Sie auf die Ein/Aus-Taste des Monitors, um den Monitor EIN zu schalten.
3. Verbinden Sie das USB-C Kabel vom PC mit dem Monitor.
4. Sowohl der Monitor als auch der PC werden normal EIN geschaltet. Wenn dies nicht der Fall ist, drücken Sie entweder den Netzschalter des Monitors oder den Netzschalter des PCs, um das System hochzufahren.

HINWEIS: Stellen Sie sicher, dass Dell Power Button Sync auf An eingestellt ist. Siehe [Dell Power Button Sync](#).



DPBS Funktion verwenden

Aufwecken mit dem USB-C Kabel

Wenn Sie das USB-C Kabel anschließen, ist der Monitor/PC Status wie folgt:

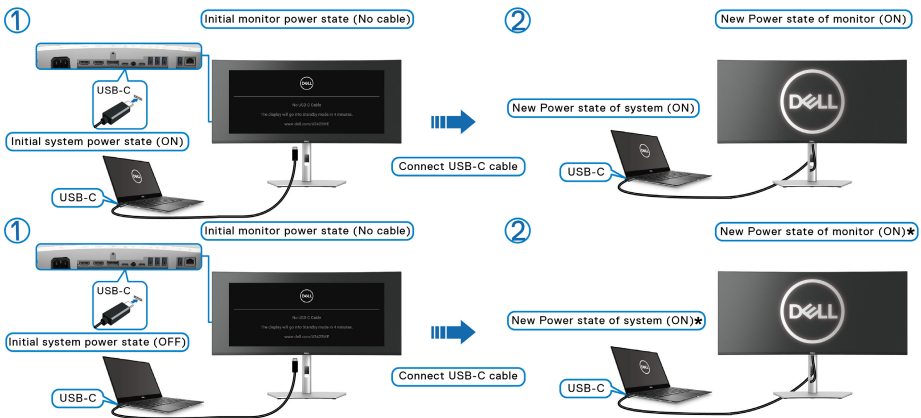

***Nicht alle Dell PC-Systeme unterstützen das Aufwecken der Plattform über den Monitor.**

***Bei Anschluss des USB-C Kabels ist möglicherweise eine Mausbewegung oder ein Tastendruck erforderlich, um das System/den Monitor aus dem Schlafmodus oder Ruhezustand aufzuwecken.**

Wenn Sie den Netzschalter des Monitors oder des PCs drücken, ist der Monitor/PC Status wie folgt:

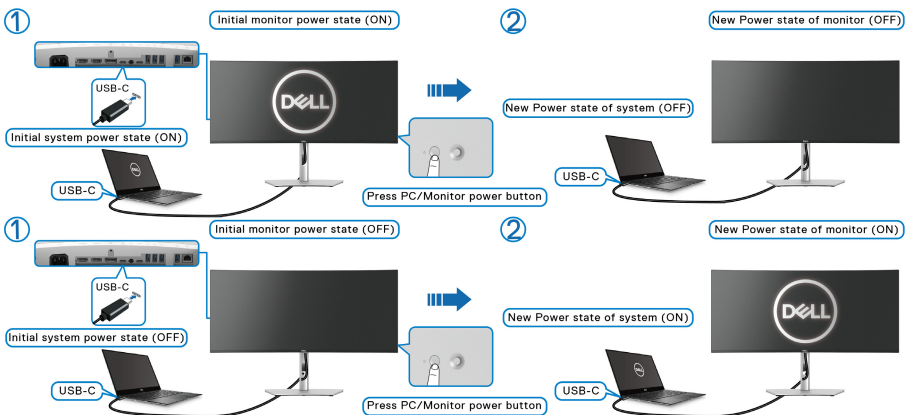

HINWEIS: Sie können die Synchronisationsfunktion der Netztaaste über das OSD aktivieren oder deaktivieren. Siehe [Dell Power Button Sync](#).

- Wenn sowohl der Monitor als auch der PC EIN geschaltet sind, **halten Sie die Netztaaste des Monitors 4 Sekunden lang gedrückt**; auf dem Bildschirm wird die Frage gestellt, ob Sie den PC herunterfahren möchten.

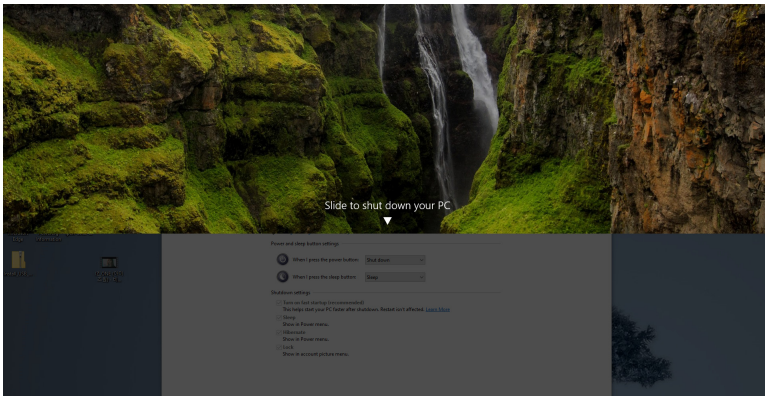
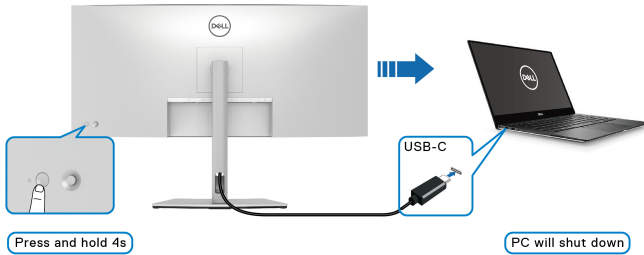

- Wenn sowohl der Monitor als auch der PC EIN geschaltet sind, **halten Sie die Netztaaste des Monitors 10 Sekunden lang gedrückt**; der PC wird dann heruntergefahren.

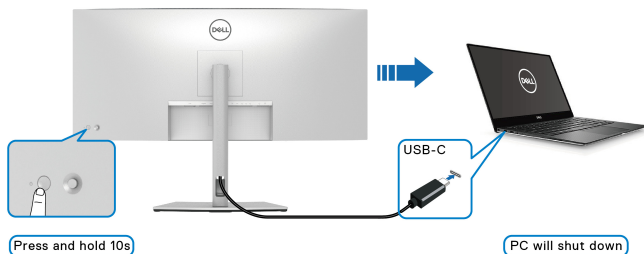

Anschluss des Monitors für USB-C

Wenn der Dell PC* zwei USB-C Anschlüsse hat, wird der Betriebsstatus jedes angeschlossenen Monitors mit dem PC synchronisiert.

Wenn sich der PC und die beiden Monitore zum Beispiel in einem anfänglich EIN geschalteten Zustand befinden, werden durch Drücken der Netztaaste an Monitor 1 oder Monitor 2 der PC, Monitor 1 und Monitor 2 AUS geschaltet.

*Stellen Sie sicher, dass der Dell PC DPBS unterstützt.

 **HINWEIS: DPBS unterstützt nur den USB Type-C Upstream-Port mit  Symbol.**

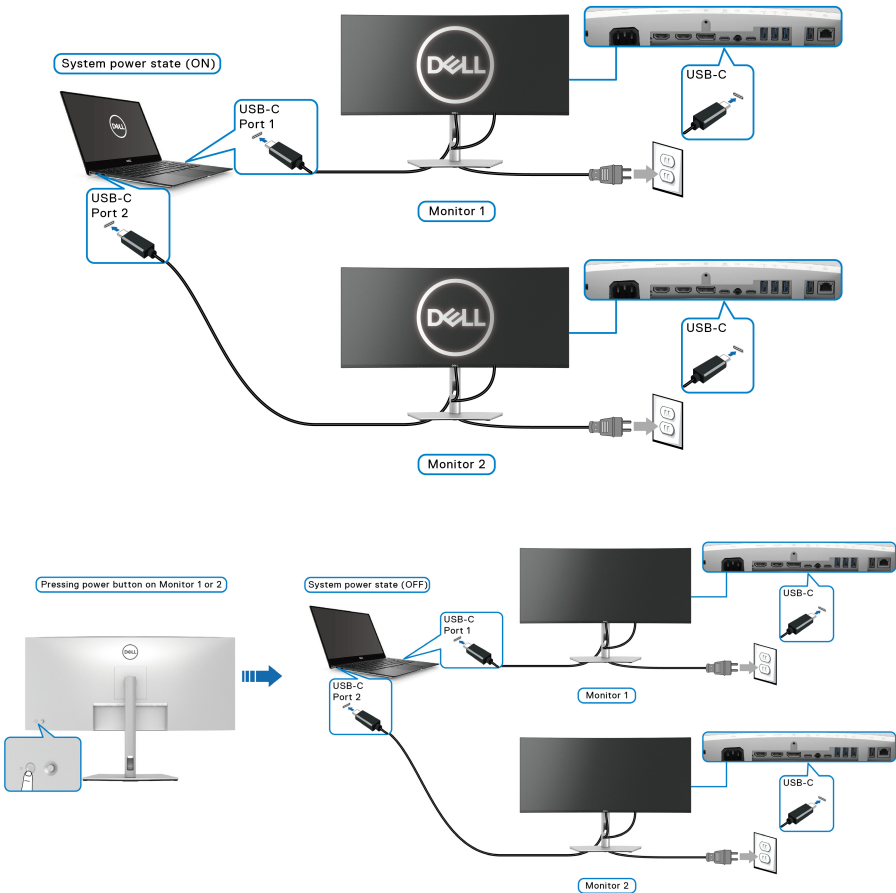

Stellen Sie sicher, dass **Dell Power Button Sync** auf An eingestellt ist (siehe [Dell Power Button Sync](#)). Wenn sich der PC und die beiden Monitore in einem anfänglich AUS geschalteten Zustand befinden, werden durch Drücken der Netztaaste an Monitor 1 oder Monitor 2 der PC, Monitor 1 und Monitor 2 EIN geschaltet.

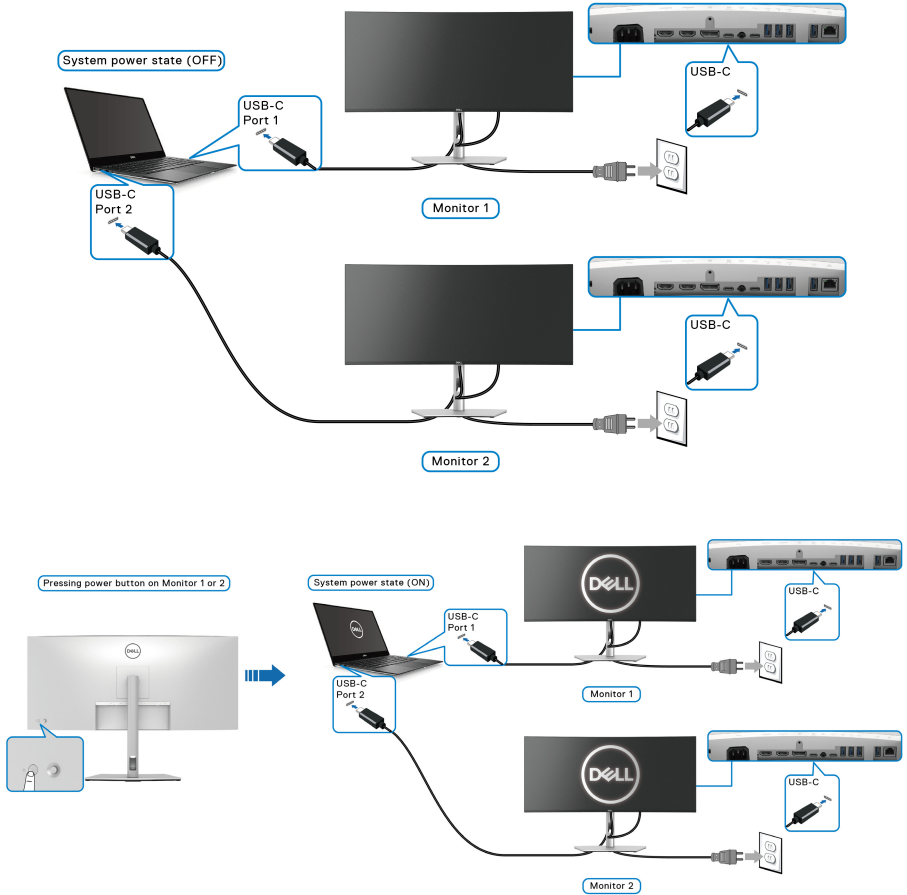

Ihren Monitor mit Kensington Schloss sichern (optional)

Der Schlitz für das Sicherheitsschloss befindet sich an der Unterseite des Monitors (siehe **Schlitz für Sicherheitsschloss (basierend auf Kensington Security Slot™)**). Sichern Sie Ihren Monitor mit dem Kensington Sicherheitsschloss an einem Tisch.

Weitere Informationen zur Verwendung des Kensington Schlosses (separat erhältlich) finden Sie in der Dokumentation, die mit dem Schloss ausgeliefert wird.

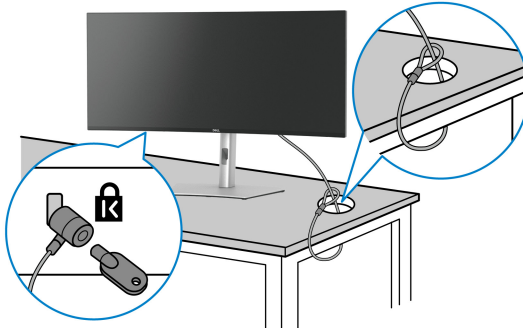

HINWEIS: Die Abbildung dient lediglich der Veranschaulichung. Das tatsächliche Aussehen des Schlosses kann etwas abweichen.

Entfernen des Monitorständers

HINWEIS: Damit der LCD Bildschirm beim Abnehmen des Ständers nicht verkratzt wird, achten Sie darauf, dass der Monitor auf einen weichen Untergrund gelegt und vorsichtig gehandhabt wird.

HINWEIS: Die folgenden Schritte beziehen sich auf das Entfernen des Ständers, der mit Ihrem Monitor geliefert wird. Wenn Sie einen Ständer entfernen, den Sie von einer anderen Quelle gekauft haben, folgen Sie den Anweisungen, die mit dem Ständer geliefert wurden.

So nehmen Sie den Ständer ab:

1. Legen Sie den Monitor auf ein weiches Tuch oder Kissen.
2. Drücken und halten Sie den Entriegelungsknopf des Ständers an der Rückseite des Monitors.



3. Heben Sie den Ständer hoch und vom Monitor weg.

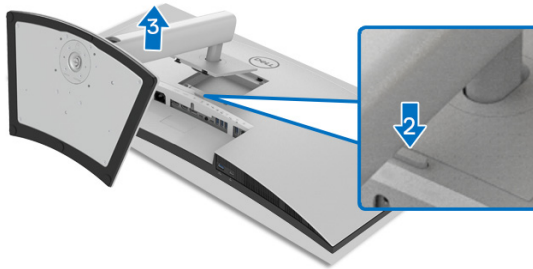

VESA Wandmontageset (optional)



(Schraubenabmessung: M4 x 10 mm).

Lesen Sie die mit der VESA-kompatiblen Montageausrüstung für die Wand gelieferte Anleitung.

1. Legen Sie den Monitor auf ein weiches Tuch oder Kissen auf einem stabilen, ebenen Arbeitstisch.
2. Den Ständer entfernen. (Siehe [Entfernen des Monitorständers](#))
3. Die vier Schrauben, mit denen die Plastikabdeckung befestigt wird, mit einem Kreuzschlitzschraubenzieher entfernen.
4. Den Befestigungsbügel der Wandmontageausrüstung am Monitor befestigen.
5. Befestigen Sie den Monitor an der Wand. Weitere Informationen finden Sie in der Dokumentation, die mit dem Wandmontagesatz geliefert wurde.

HINWEIS: Nur mit einem UL- oder CSA- oder GS-gelisteten Befestigungsbügel mit einer Mindesttraglast von 30,88 kg zu verwenden.



Monitor bedienen

Monitor einschalten

Drücken Sie auf die **Ein/Aus-Taste**, um den Monitor einzuschalten.

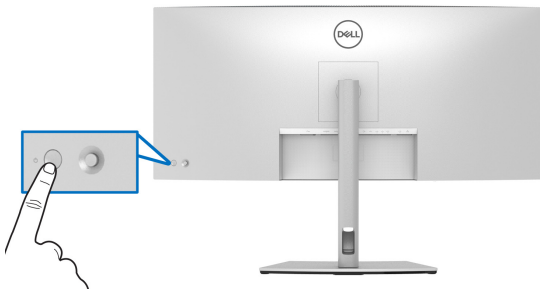

Verwendung der Joystick Steuerung

Verwenden Sie die Joystick Steuerung an der Rückseite des Monitors, um OSD-Einstellungen vorzunehmen.

1. Drücken Sie die Joystick Taste, um das OSD-Hauptmenü zu starten.
2. Bewegen Sie den Joystick nach oben/unten/links/rechts, um zwischen den Optionen zu wechseln.
3. Drücken Sie die Joystick Taste erneut, um die Einstellungen zu bestätigen und zu beenden.

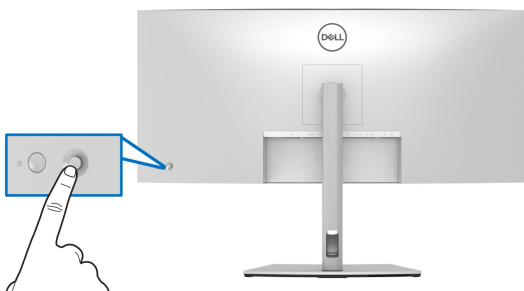

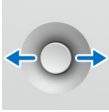
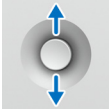
Joystick	Beschreibung
	<ul style="list-style-type: none"> • Wenn das OSD-Menü eingeschaltet ist, drücken Sie die Taste, um die Auswahl zu bestätigen oder die Einstellungen zu speichern. • Wenn das OSD-Menü ausgeschaltet ist, drücken Sie die Taste, um das OSD-Hauptmenü zu starten. Siehe Zugriff auf das Menüsystem.
	<ul style="list-style-type: none"> • Für die 2-Wege-Navigation (rechts und links). • Nach rechts bewegen, um in das Untermenü zu gelangen. • Nach links bewegen, um das Untermenü zu verlassen.
	<ul style="list-style-type: none"> • Für die 2-Wege-Navigation (oben und unten). • Schaltet zwischen den Menüpunkten um. • Erhöht (oben) oder verringert (unten) die Parameter des ausgewählten Menüpunktes.







Wenn Sie die Joystick Taste drücken, erscheint die OSD-Statusleiste, um Sie über die aktuellen Einstellungen einiger OSD-Funktionen zu informieren.



Die folgende Tabelle beschreibt die Menüstarter Funktionen:

	Menüstarter Symbol	Beschreibung
1	 Schnellzugriffstasten/ Voreingestellte Modi	Wählen Sie dieses Symbol zur Auswahl aus einer Liste voreingestellter Farbmodi.



2		Wählen Sie dieses Symbol, um die Helligkeit und den Kontrast anzupassen.
Schnellzugriffstaste/ Helligkeit/Kontrast		
3		Wählen Sie dieses Symbol, um PIP/PBP einzustellen.
Schnellzugriffstasten/ PIP/PBP		
4		Wählen Sie dieses Symbol, um zwischen den USB Upstream Quellen im PIP/PBP Modus umzuschalten.
Schnellzugriffstasten/ USB-Wechsel		
5		Wählen Sie dieses Symbol, um die Eingabe-Quelle einzuschalten.
Schnellzugriffstasten/ Eingabe-Quelle		
6		Wählen Sie dieses Symbol, um das On-Screen Display (OSD) zu starten. Siehe Zugriff auf das Menüsystem .
Menü		
7		Wählen Sie dieses Symbol, um das OSD-Hauptmenü zu verlassen.
Beenden		

Verwendung der Navigationstasten

Wenn das OSD-Hauptmenü aktiv ist, bewegen Sie den Joystick, um die Einstellungen zu konfigurieren, und folgen Sie dabei den unterhalb des OSD angezeigten Navigationstasten.

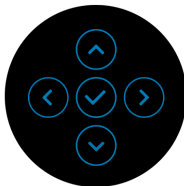

Drücken Sie den Joystick, nachdem Sie die Einstellungen geändert haben, um die Änderungen zu speichern, bevor Sie zu einem anderen Menü wechseln oder das OSD-Menü verlassen.



 **HINWEIS:** Bewegen Sie den Joystick nach links, bis Sie das Menü verlassen, um den aktuellen Menüpunkt zu verlassen und zum vorherigen Menü zurückzukehren.

Anwendung der Anzeige auf dem Bildschirm (OSD-Menü)

Zugriff auf das Menüsystem

 **HINWEIS:** Drücken Sie den Joystick, nachdem Sie die Einstellungen geändert haben, um die Änderungen zu speichern, bevor Sie zu einem anderen Menü wechseln oder das OSD-Menü verlassen.

Symbol	Menü und Untermenüs	Beschreibung
	Helligkeit/ Kontrast	Verwenden Sie dieses Menü, um die Helligkeit/ Kontrast Einstellung zu aktivieren.

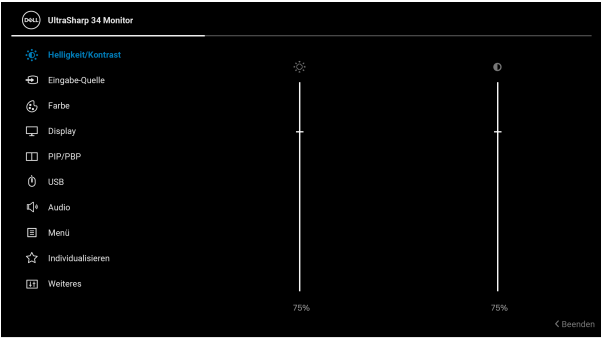



Helligkeit

Mit der **Helligkeit** wird die Leuchtstärke der Hintergrundbeleuchtung eingestellt.

Bewegen Sie den Joystick nach oben, um die Helligkeit zu verstärken, und bewegen Sie den Joystick nach unten, um die Helligkeit abzuschwächen (min. 0 / max. 100).



Kontrast

Stellt zuerst die **Helligkeit** ein und danach nur dann den **Kontrast**, wenn weitere Einstellungen notwendig sind.

Bewegen Sie den Joystick nach oben, um den Kontrast zu verstärken, und bewegen Sie den Joystick nach unten, um den Kontrast abzuschwächen (min. 0 / max. 100).

Mit der **Kontrast** Funktion wird der Grad des Unterschiedes zwischen der Dunkelheit und der Helligkeit auf dem Monitorbildschirm eingestellt.



Eingabe-Quelle

Im **Eingabe-Quelle** Menü wählen Sie zwischen verschiedenen Videosignalen aus, die eventuell an Ihrem Monitor angeschlossen sind.

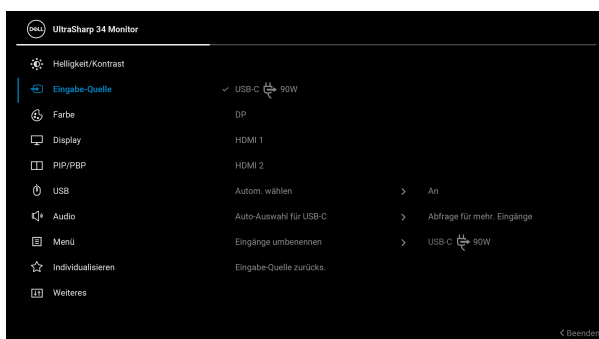

USB-C 90W

Den **USB-C 90W** Eingang wählen Sie, wenn Sie einen USB Type-C Anschluss nutzen. Drücken Sie den Joystick, um die Auswahl zu bestätigen.

DP

Wählen Sie den **DP** Eingang, wenn Sie den DisplayPort (DP) Anschluss nutzen. Drücken Sie den Joystick, um die Auswahl zu bestätigen.

HDMI 1

Wählen Sie den **HDMI 1** Eingang, wenn Sie einen HDMI 1 Anschluss nutzen. Drücken Sie den Joystick, um die Auswahl zu bestätigen.



HDMI 2 Wählen Sie den **HDMI 2** Eingang, wenn Sie einen HDMI 2 Anschluss nutzen. Drücken Sie den Joystick, um die Auswahl zu bestätigen.

Autom. wählen Die Aktivierung der Funktion ermöglicht Ihnen die Suche nach verfügbaren Eingangsquellen.

Auto-Auswahl für USB-C Ermöglicht Ihnen die Einstellung von Auto-Auswahl für USB-C für:

- **Abfrage für mehr. Eingänge:** Immer die "**Zu USB-C-Videoeingang wechseln**" Meldung anzeigen, damit Sie auswählen können, ob Sie wechseln möchten oder nicht.
- **Ja:** Immer zu USB-C Videoeingang wechseln (ohne zu fragen), wenn das USB Type-C Kabel angeschlossen wird.
- **Nein:** Nie automatisch zu USB-C Videoeingang wechseln, wenn das USB Type-C Kabel angeschlossen wird.

HINWEIS: Auto-Auswahl für USB-C ist nur verfügbar, wenn **Autom. wählen** aktiviert ist.

Eingänge umbenennen Ermöglicht Ihnen die Auswahl eines Eingangsnamens für die ausgewählte Eingangsquelle. Die Optionen sind **PC**, **PC 1**, **PC 2**, **Laptop**, **Laptop 1** und **Laptop 2**.

HINWEIS: Bei Eingang mit USB-C Ladung sollte der Wattwert nach der Umbenennung erhalten bleiben, z.B. **PC 1** → **90W**.

HINWEIS: Eingangsnamen in Warnmeldungen, KVM und Info Anzeigen werden nicht geändert.

Eingabe-Quelle zurücks. Stellt die Eingangseinstellungen des Monitors auf die werkseitigen Voreinstellungen zurück.





Farbe

Mit **Farbe** stellen Sie den Farbeinstell-Modus ein.

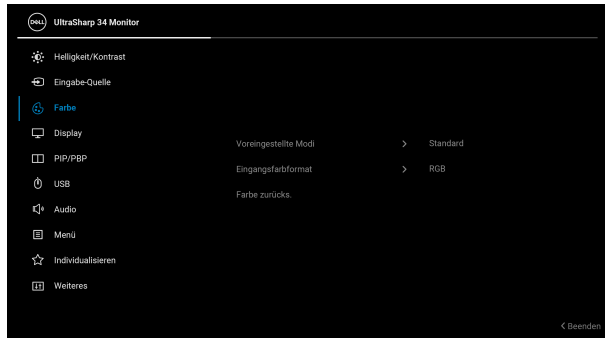

Voreingestellte Modi

Ermöglicht Ihnen die Auswahl aus einer Liste voreingestellter Farbmodi.

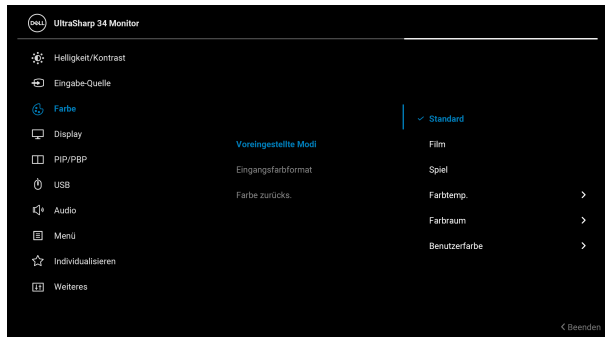

- **Standard:** Zum Laden der Standard-Farbeeinstellungen des Monitors. Dies ist der voreingestellte Standardmodus.
- **Film:** Zum Laden der idealen Farbeeinstellungen für Filme.
- **Spiel:** Zum Laden der idealen Farbeeinstellungen für die meisten Gaming-Anwendungen.



Voreingestellte Modi

- **Farbtemp.:** Sie können hiermit die Farbtemperatur festlegen: 5000K, 5700K, 6500K, 7500K, 9300K und 10000K. Drücken Sie den Joystick, um die Auswahl zu bestätigen.
- **Farbraum:** Hier können Sie den Farbraum einstellen auf:
 - **sRGB:** entspricht 99% sRGB.
 - **Rec. 709:** entspricht 100% Rec. 709.
 - **DCI-P3:** reproduziert 98% des digitalen Kinofarbstandards DCI-P3.
 - **Display P3:** reproduziert 98% des Display P3.

HINWEIS: Wenn Sie das Farbraum ICC Profil von Ihrem PC auswählen, wird das OSD des Monitors nicht automatisch auf den entsprechenden Farbraum umgestellt.

HINWEIS: Wenn Sie **DCI-P3** als Farbraum auswählen, ist die Leuchtdichte der Hintergrundbeleuchtung standardmäßig auf 48 cd/m^2 (typisch) eingestellt. Sie können die Leuchtdichte der Hintergrundbeleuchtung manuell anpassen, indem Sie die Funktion **Helligkeit** unter **Helligkeit/Kontrast** im OSD-Menü verwenden.

- **Benutzerfarbe:** Zum manuellen Einstellen der Farbeinstellungen.

Drücken Sie den Joystick nach oben oder unten, um die Farbwerte anzupassen und Ihren eigenen voreingestellten Farbmodus zu erstellen.

Eingangsfarformat

Hier können Sie einen der folgenden Videoeingabemodi wählen:

- **RGB:** Wählen Sie diese Option, wenn der Monitor über das USB Type-C, DisplayPort- oder HDMI-Kabel mit einem Computer (oder Medien-Player) verbunden ist.



Eingangsfarbformat

- **YCbCr:** Wählen Sie diese Option, wenn Ihr Medien Player nur die YCbCr-Ausgabe unterstützt. Drücken Sie den Joystick, um die Auswahl zu bestätigen.



Farbton

Diese Funktion kann die Farbe des Videobildes in Richtung Grün bzw. Violett ändern. Mit dieser Funktion können Sie den Hautfarbton einstellen. Drücken Sie den Joystick nach oben oder unten, um den Farbton von '0' bis '100' einzustellen.

HINWEIS: Die **Farbton** Einstellung ist nur bei Auswahl des voreingestellten Modus **Film** oder **Spiel** möglich.

Sättigung

Diese Funktion erlaubt Ihnen die Farbsättigung des Videobildes einzustellen. Drücken Sie den Joystick nach oben oder unten, um den Wert der Farbsättigung von '0' bis '100' einzustellen.

HINWEIS: Die **Sättigung** Einstellung ist nur bei Auswahl des voreingestellten Modus **Film** oder **Spiel** möglich.

Farbe zurücks.

Setzt die Farbeinstellungen des Monitors auf die werkseitigen Voreinstellungen zurück.





Display

Mit dem **Display** Menü wird das Bild eingestellt.

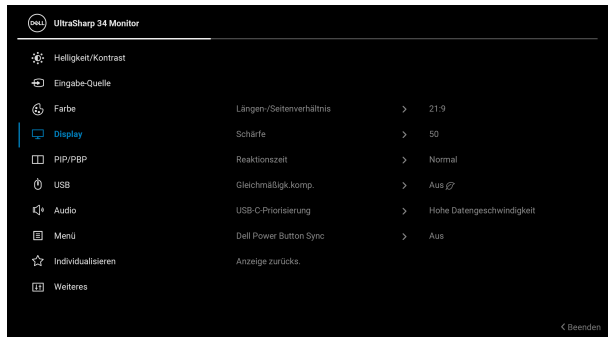

Längen-/ Seitenver- hältnis

Stellen Sie das Seitenverhältnis auf **21:9**, **Automatische Skalierung**, **4:3** oder **1:1**.

Schärfe

Mit dieser Funktion können Sie die Bilddarstellung schärfer oder weicher einstellen.

Drücken Sie den Joystick nach oben oder unten, um die Bildschärfe im Bereich '0' bis '100' einzustellen.

Reaktionszeit

Ermöglicht Ihnen die Einstellung der **Reaktionszeit** auf **Normal** oder **Schnell**.

Gleichmä- ßigk.komp.

Wählen Sie Kompensationseinstellungen für die Bildschirmgleichmäßigkeit aus. **An** ist werkseitig voreingestellt. **Gleichmäßgk.komp.** passt verschiedene Bildschirmbereiche auf die Mitte bezogen an, um eine gleichmäßige Helligkeit und Farbe über den gesamten Bildschirm hinweg zu erzielen. Für eine optimale Bildschirmleistung werden die **Helligkeit** und der **Kontrast** in einigen voreingestellten Betriebsarten (**Standard**, **Farbtemp.**) deaktiviert, wenn **Gleichmäßgk.komp. An** geschaltet wird.



Gleichmä- Bigk.komp.

HINWEIS: Anwendern wird empfohlen, die Standard Helligkeitseinstellung zu verwenden, wenn **Gleichmäßigk.komp.** aktiviert ist. Bei anderen Helligkeitsstufen kann die Gleichmäßigkeit von den Daten im Werkskalibrierungsbericht abweichen.

USB-C- Priorisierung

Ermöglicht es Ihnen, die Priorität für die Übertragung der Daten mit hoher Auflösung (**Hohe Auflösung**) oder hoher Geschwindigkeit (**Hohe Datengeschwindigkeit**) bei Verwendung des USB Type-C Port/DisplayPort festzulegen. Wenn die aktuelle Plattform DP 1.4 (HBR3) ist, verwenden Sie **Hohe Datengeschwindigkeit**, um die volle Videoleistung mit hoher Datengeschwindigkeit zu erreichen. Wenn die aktuelle Plattform DP 1.2 (HBR2) niedriger ist, wählen Sie **Hohe Auflösung**, um die volle Videoleistung bei reduzierter Daten- und Netzwerkgeschwindigkeit zu nutzen.

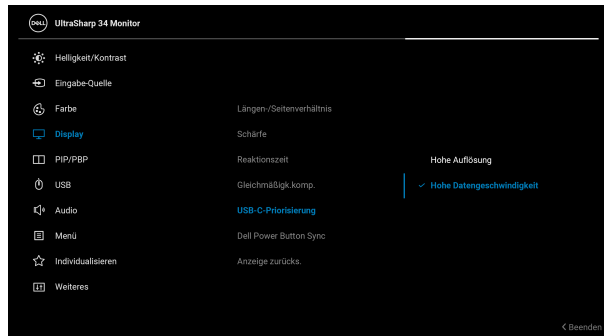

Dell Power Button Sync

Schaltet die Dell Power Button Sync Funktion Ein oder Aus. Wenn Aus ausgewählt ist, wird die Power Button Sync Funktion deaktiviert.

HINWEIS: Wenn Aus ausgewählt ist, bleibt die Wake-on-Connect Funktion aktiv.

Anzeige zurücks.

Setzt alle Anzeigeeinstellungen auf die werkseitig voreingestellten Werte zurück.





PIP/PBP

Diese Funktion ruft ein Fenster auf, in dem ein Bild aus einer anderen Eingangsquelle gezeigt wird.

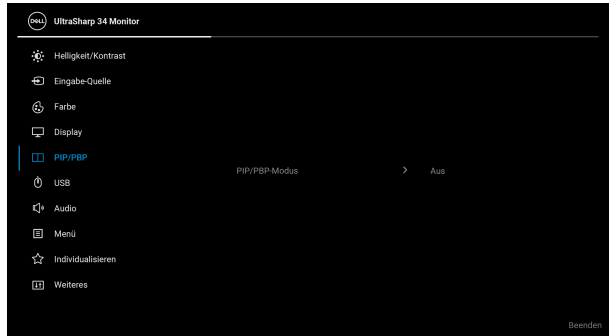

Hauptfenster	Subfenster			
	USB-C	DP	HDMI 1	HDMI 2
USB-C	X	✓	✓	✓
DP	✓	X	✓	✓
HDMI 1	✓	✓	X	✓
HDMI 2	✓	✓	✓	X

HINWEIS: Bilder unter PBP werden in der Bildschirmmitte angezeigt, nicht als Vollbild.

PIP/PBP-Modus

Passt den **PIP/PBP** (Bild-in-Bild/Bild-neben-Bild) Modus auf (50% - 50%), (74% - 26%), (26% - 74%), (PIP1 klein), (PIP2 klein), (PIP3 klein), (PIP4 klein), (PIP1 groß), (PIP2 groß), (PIP3 groß) oder (PIP4 groß) an.

Diese Funktion kann durch Auswählen von **Aus** deaktiviert werden.

PIP/PBP (Sub)

Wählen Sie aus den verschiedenen Videosignalen aus, die an Ihren Monitor für das PIP/PBP Subfenster angeschlossen werden können.

USB-Wechsel

Wählen Sie aus, zwischen den USB Upstream Quellen im PIP/PBP Modus umzuschalten.



**Video
tauschen**

Auswahl des Videowechsels zwischen Hauptfenster und Subfenster im PIP/PBP Modus.

Audio

Ermöglicht Ihnen die Einstellung der Audioquelle zwischen dem **Haupt** Fenster und dem **Sub** Fenster.

**Kontrast
(Sub)**

Passt den Kontrastpegel des Bildes im PIP/PBP Modus an.

Bewegen Sie den Joystick nach oben, um den Kontrast zu verstärken, und bewegen Sie den Joystick nach unten, um den Kontrast abzuschwächen.



USB

Ermöglicht Ihnen die Zuweisung des USB Upstream Anschlusses für die Eingangssignale (DP, HDMI 1 und HDMI 2). Der USB Downstream Port des Monitors (z.B. Tastatur und Maus) kann von den aktuellen Eingangssignalen verwendet werden, wenn ein Computer an einer der beiden Upstream-Ports angeschlossen wird.

Wenn Sie nur einen Upstream-Port nutzen, wird der verbundene Upstream-Port aktiv sein.

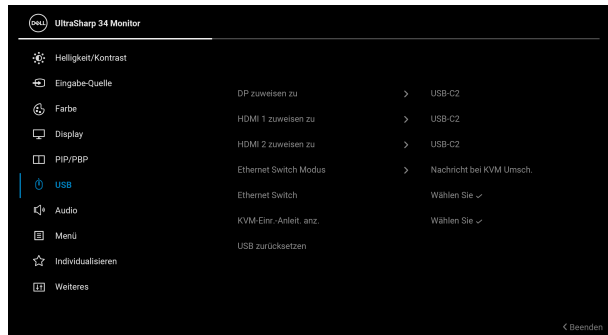

USB	HINWEIS: Um Schäden oder Verlust von Daten zu vermeiden, stellen Sie vor der Änderung von USB Upstream-Ports sicher, dass KEINE USB Speichergeräte vom Computer verwendet werden, der an den USB Downstream-Port des Monitors angeschlossen ist.
Ethernet Switch Modus	<p>Hier können Sie einen der folgenden Ethernet Switch Modi auswählen:</p> <ul style="list-style-type: none"> • An KVM binden: Wenn KVM USB umschaltet, schaltet Ethernet zusammen um. • Nachricht bei KVM Umsch.: Wenn KVM USB umschaltet, wird der Benutzer durch eine Meldung aufgefordert, zu entscheiden, ob Ethernet mit umgeschaltet werden soll. • Manuell umschalten: Wenn KVM USB umschaltet, wird Ethernet nicht umgeschaltet.
Ethernet Switch	Ethernet manuell umschalten.
KVM-Einr.-Anleit. anz.	Wählen Sie diese Option und befolgen Sie die Schritte, wenn Sie mehrere Computer an den Monitor anschließen und eine einheitliche Einrichtung von Tastatur und Maus verwenden möchten.
USB zurücksetzen	Setzt sämtliche Einstellungen im USB Menü auf die Standardwerte zurück.





Audio

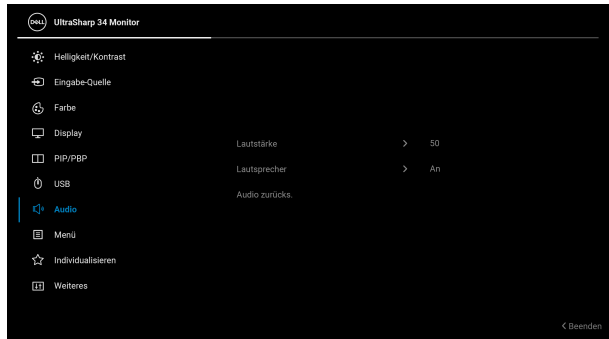

Lautstärke

Ermöglicht Ihnen den Lautstärkepegel der Lautsprecher einzustellen.

Bewegen Sie den Joystick nach oben oder unten, um den Lautstärkepegel zwischen '0' und '100' einzustellen.

Lautsprecher

Ermöglicht Ihnen die Aktivierung oder Deaktivierung der Lautsprecherfunktion.

Audio zurücks.

Wählen Sie diese Option, um die Standard Audioeinstellungen zurückzusetzen.





Menü

Diese Option auswählen, um die Einstellungen der OSD, wie z. B. Sprache der OSD, die Zeitdauer der Anzeige des Menüs auf dem Bildschirm usw., vorzunehmen.

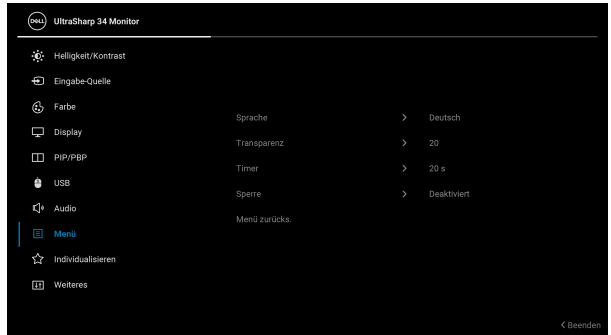

Sprache

Zum Einstellen der OSD-Anzeige auf eine der acht verfügbaren Sprachen (Englisch, Spanisch, Französisch, Deutsch, Brasilianisches Portugiesisch, Russisch, vereinfachtes Chinesisch oder Japanisch).

Transparenz

Wählen Sie diese Option, um die Menü-Transparenz durch Bewegen des Joysticks nach oben oder unten abzuändern (min. 0 / max. 100).

Timer

Legt fest, wie lange das OSD-Menü nach dem letzten Tastendruck angezeigt wird.

Bewegen Sie den Joystick nach oben oder unten, um den Regler in 1-Sekunden-Schritten im Bereich von 5 bis 60 Sekunden einzustellen.



Sperre

Wenn die Steuertasten am Monitor gesperrt sind, können Sie verhindern, dass Personen auf die Bedienelemente zugreifen. Es verhindert auch eine versehentliche Aktivierung bei mehreren Monitoren nebeneinander.

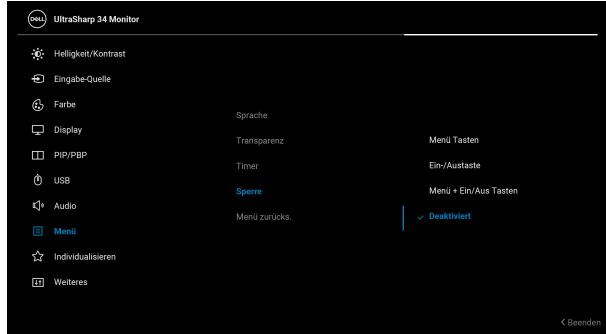

- **Menü Tasten:** Alle Joystick Funktionen sind gesperrt und für den Benutzer nicht zugänglich.
- **Ein-/Austaste:** Nur die Ein/Aus Taste ist gesperrt und für den Benutzer nicht zugänglich.
- **Menü + Ein/Aus Tasten:** Die Joystick & die Ein/Aus Taste ist gesperrt und für den Benutzer nicht zugänglich.

Die Standardeinstellung ist **Deaktiviert**.

Alternative Sperrmethode [für Menü-/Funktionstasten]: Sie können den Joystick auch 4 Sekunden lang nach oben, unten, links oder rechts drücken, um die Sperroptionen einzustellen.

HINWEIS: Wenn Sie die Taste(n) entsperren möchten, halten Sie den Joystick 4 Sekunden lang nach oben, unten, links oder rechts gedrückt.

Menü zurücks.

Setzt sämtliche Einstellungen im **Menü** Menü auf die Standardwerte zurück.





Individualisieren

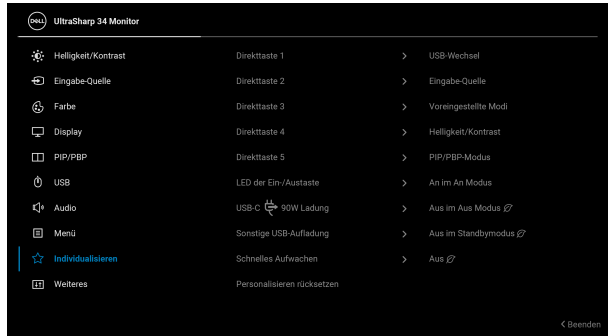

Direkttaste 1

Damit können Sie eine Funktion unter

Direkttaste 2

Voreingestellte Modi, Helligkeit/Kontrast, Eingabe-Quelle, Längen-/Seitenverhältnis, PIP/PBP-Modus, USB-Wechsel, Ethernet Switch, Video tauschen, Volume oder **Info Anzeigen**

Direkttaste 3

Direkttaste 4

Direkttaste 5

auswählen und einer Direkttaste zuweisen.

LED der Ein-/ Ausgabe

Ermöglicht Ihnen die Einstellung der LED-Stromanzeige in ein oder aus, um Energie zu sparen.

USB-C 90W Ladung

Ermöglicht es Ihnen, die Funktion **USB Type-C Ladung immer an** zu aktivieren oder zu deaktivieren, während der Monitor aus ist.

Sonstige USB- Aufladung

Ermöglicht Ihnen die Aktivierung oder Deaktivierung der USB Type-A und USB Type-C Downstream-Ports Aufladungsfunktion während des Monitor Standbymodus.

Schnelles Aufwachen

Ermöglicht die Aktivierung oder Deaktivierung von schnellem Aufwachen des Monitors.

Personalisieren rücksetzen

Setzt im Menü **Individualisieren** sämtliche Einstellungen auf die Standardwerte zurück.





Weiteres

Wählen Sie diese Option zum Anpassen der OSD-Einstellungen, z.B. **DDC/CI**, **LCD-Konditionierung**, usw.

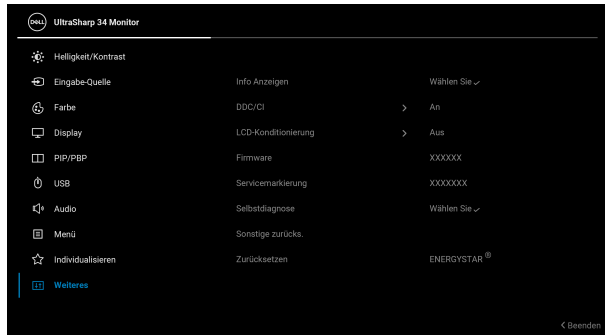

Info Anzeigen Zeigt die aktuellen Einstellungen des Monitors an.



DDC/CI

DDC/CI (Anzeigedatenkanal/Kommando-Schnittstelle) ermöglicht die Einstellbarkeit der Parametern Ihres Monitors (Helligkeit, Farbausgleich usw.) über die Software in Ihrem Computer. Diese Funktion kann durch Auswählen von **Aus** deaktiviert werden. Für die besten Resultate sowie für die optimale Leistung Ihres Monitors aktivieren Sie diese Funktion.

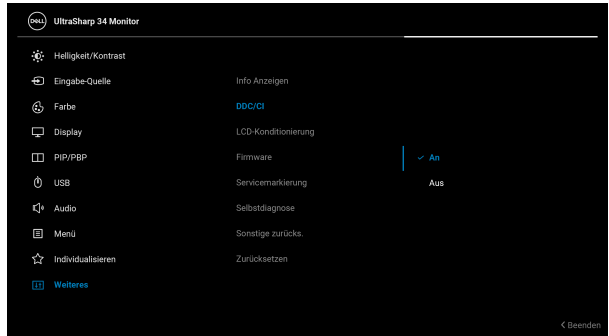

LCD-Konditionierung

Zum Reduzieren von geringen Bildverzerrungen. Die Zeitdauer, die das Programm zum Durchführen benötigt, hängt vom Grad der Bildaufbewahrung ab. Diese Funktion kann durch Auswählen von **An** aktiviert werden.



Firmware Zeigt die Firmwareversion des Monitors an.

Servicemarkierung Zeigt die Servicemarkierung des Monitors an. Diese Zeichenfolge wird benötigt, wenn Sie nach telefonischem Support suchen, Ihren Garantiestatus überprüfen, Treiber auf der Webseite von Dell aktualisieren usw.



Selbstdiagnose

Drücken Sie den Joystick, um den Selbstdiagnoseprozess zu starten.

1. Wenn er gestartet wird, erscheint ein grauer Bildschirm.
2. Untersuchen Sie das Bild aufmerksam auf Unregelmäßigkeiten.
3. Drücken Sie den Joystick. Der Bildschirm wird nun in rot angezeigt.
4. Untersuchen Sie das Bild auf Auffälligkeiten.
5. Wiederholen Sie die Schritte 3 und 4; das Bild wird der Reihe nach in grün, blau, schwarz, weiß und mit Text angezeigt.

Nach der Anzeige des Bildschirms mit Text ist der Test abgeschlossen. Drücken Sie den Joystick zum Verlassen erneut.

Sonstige zurücks.

Setzt im Menü **Weiteres** sämtliche Einstellungen auf die Standardwerte zurück.

Zurücksetzen

Alle voreingestellten Werte auf die werkseitigen Standardeinstellungen zurücksetzen. Dies sind auch die Einstellungen für die ENERGY STAR® Tests.

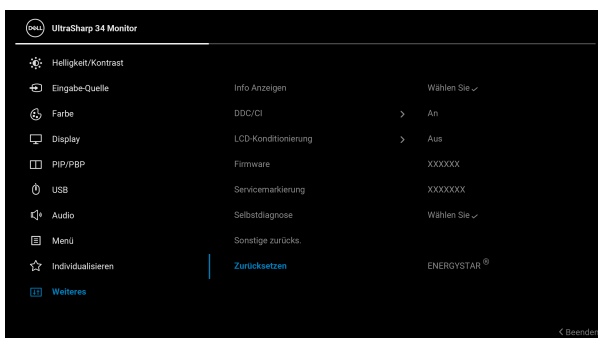

OSD-Warnmeldung

Wenn der Monitor eine bestimmte Auflösung nicht unterstützt, wird die folgende Meldung angezeigt:



Das bedeutet, dass sich der Monitor nicht richtig auf das Signal einstellen kann, das er vom Computer empfängt. In den **Technische Daten des Monitors** finden Sie die von Ihrem Monitor unterstützten Horizontal- und Vertikalfrequenzen. Empfohlener Modus ist 3440 x 1440.

Die folgende Meldung wird angezeigt, bevor Sie **DDC/CI** Funktion deaktiviert wird:

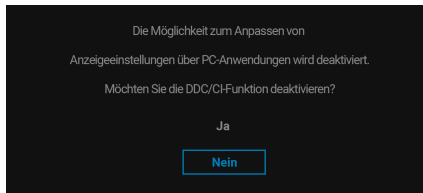

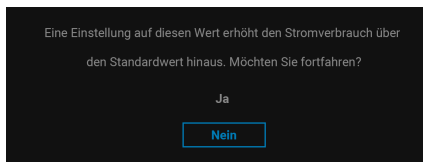

Wenn Sie die **Helligkeit** zum ersten Mal einstellen, erscheint die folgende Meldung:

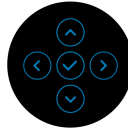
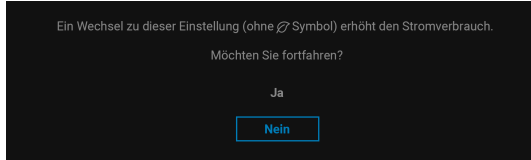

 **HINWEIS: Wenn Sie Ja wählen, erscheint die Meldung beim nächsten Mal nicht, wenn Sie die Helligkeitseinstellung ändern.**

Wenn Sie die Standardeinstellung der Energiesparfunktionen zum ersten Mal ändern, wie z.B. **Gleichmäßigk.komp., USB-C ⚡ 90W Ladung, Sonstige USB-Aufladung** oder **Schnelles Aufwachen**, wird die folgende Meldung angezeigt:



 **HINWEIS: Wenn Sie für eine der oben genannten Funktionen Ja wählen, wird die Meldung beim nächsten Mal nicht mehr angezeigt, wenn Sie beabsichtigen, die Einstellungen dieser Funktionen zu ändern. Wenn Sie eine Werksrückstellung durchführen, wird die Meldung erneut angezeigt.**

Die folgende Meldung wird angezeigt, bevor die **Sperre** Funktion deaktiviert wird:

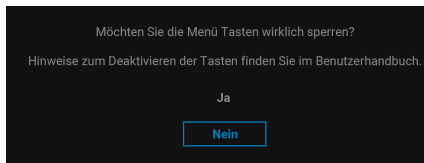

 **HINWEIS: Die Meldung könnte je nach ausgewählten Einstellungen leicht unterschiedlich sein.**



Die folgende Meldung erscheint, wenn der Monitor in den Standbymodus wechselt:

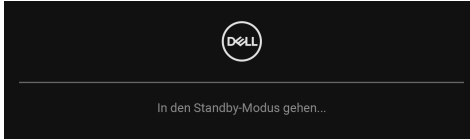

Durch Aktivieren des Computers und Aufwecken des Monitors erhalten Sie wieder Zugriff auf das **OSD**.

Das OSD kann nur im Normalbetriebsmodus funktionieren. Wenn Sie im Standbymodus eine andere Taste als die **Ein-/Austaste** drücken, erscheint je nach gewähltem Eingang die folgende Meldung:



Aktivieren Sie den Computer, damit der Monitor auf das **OSD** zugreifen kann.

 **HINWEIS: Die Meldung könnte je nach angeschlossenem Eingangssignal leicht unterschiedlich sein.**

Wenn der USB Type-C, DisplayPort oder HDMI-Eingang ausgewählt ist, aber das entsprechende Kabel nicht angeschlossen ist, wird das nachstehend gezeigte Dialogfeld eingeblendet.

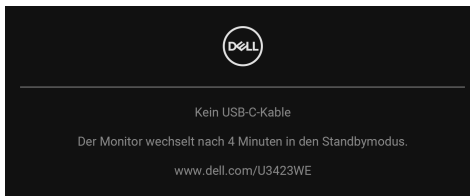

 **HINWEIS: Die Meldung könnte je nach angeschlossenem Eingangssignal leicht unterschiedlich sein.**



Wenn der Monitor über den DP/HDMI-Eingang angeschlossen ist und ein USB Type-C Kabel an ein Notebook angeschlossen ist, das den DP Wechselmodus unterstützt, erscheint, falls **Auto-Auswahl für USB-C** aktiviert ist, die folgende Meldung:

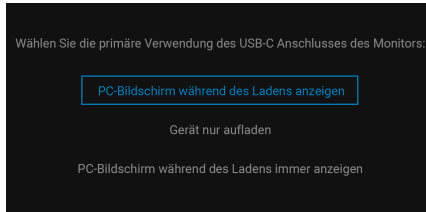

Wenn **Zurücksetzen** ausgewählt ist, wird die folgende Meldung angezeigt:

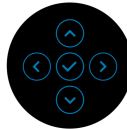
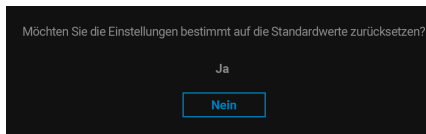

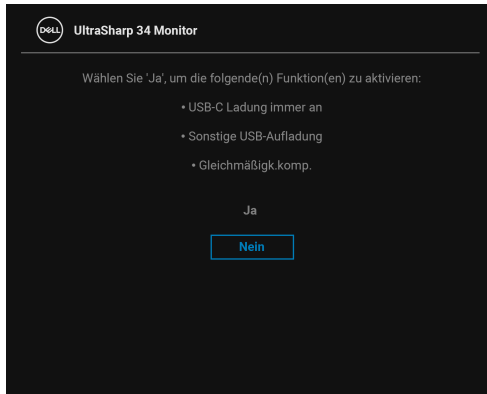

Wenn **Ja** ausgewählt ist, werden die folgenden Meldungen angezeigt.

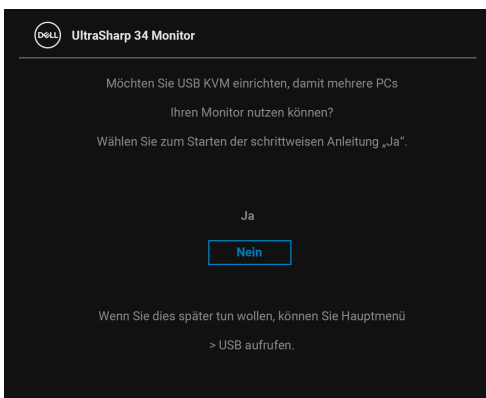

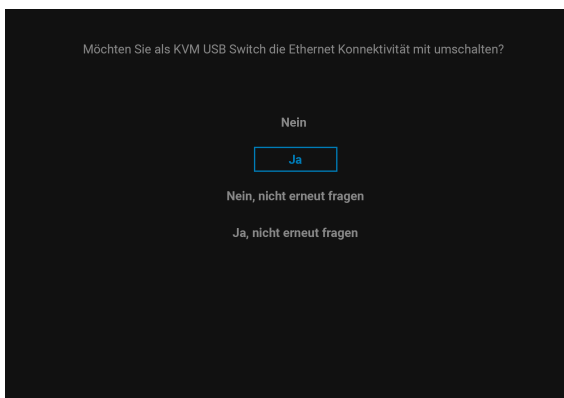

Wenn Sie den USB-Wechsel von PC 1 auf PC 2 umschalten und der **Ethernet Switch Modus** auf **Nachricht bei KVM Umsch.** eingestellt ist, wird die folgende Meldung angezeigt:



 **HINWEIS: Wenn "Nein, nicht erneut fragen" ausgewählt wird, wechselt der Ethernet Switch Modus zu "Manuell umschalten". Wenn Sie "Ja, nicht erneut fragen" ausgewählt wird, wechselt der Ethernet Switch Modus zu "An KVM binden".**

Unter **Problemlösung** finden Sie weitere Informationen.

Maximale Auflösung einstellen

 **HINWEIS: Die Schritte können je nach Ihrer Windows Version leicht variieren.**

So stellen Sie die maximale Monitorauflösung ein:

Unter Windows 7, Windows 8 und Windows 8.1:

1. Wählen Sie unter Windows 8 und Windows 8.1 die Desktop Kachel zum Wechsel auf den klassischen Desktop.
2. Klicken Sie mit der rechten Maustaste auf den Desktop und klicken Sie auf **Bildschirmauflösung**.
3. Wenn Sie mehr als einen Monitor angeschlossen haben, wählen Sie unbedingt **U3423WE**.
4. Klicken Sie die **Bildschirmauflösung** Dropdownliste und wählen Sie **3440 x 1440**.
5. Klicken Sie auf **OK**.

In Windows 10 und Windows 11:

1. Klicken Sie mit der rechten Maustaste auf den Desktop und klicken Sie auf **Anzeigeeinstellungen**.
2. Wenn Sie mehr als einen Monitor angeschlossen haben, wählen Sie unbedingt **U3423WE**.
3. Klicken Sie **Anzeigeauflösung** Dropdownliste und wählen Sie **3440 x 1440**.
4. Klicken Sie auf **Änderungen beibehalten**.

Wenn Sie 3440 x 1440 als Option nicht sehen, müssen Sie Ihren Grafiktreiber auf die neueste Version aktualisieren. Führen Sie die folgenden Schritte aus – je nach Computermodell:

Falls Sie einen Dell Desktop oder Laptop besitzen:

- Besuchen Sie <https://www.dell.com/support>, geben Sie Ihre Servicekennung ein und laden Sie den aktuellsten Treiber für Ihre Grafikkarte herunter.

Wenn Sie keinen Dell-Computer (Laptop oder Desktop) verwenden:

- Besuchen Sie die Kundendienst-Webseite Ihres Computerherstellers und laden Sie den aktuellsten Grafiktreiber herunter.



- Besuchen Sie die Webseite Ihres Grafikkartenherstellers und laden Sie den aktuellsten Grafikkartentreiber herunter.

KVM-Switch einstellen

Der integrierte KVM-Switch ermöglicht es Ihnen, bis zu 2 Computer über eine einzige Tastatur und Maus zu steuern, die an den Monitor angeschlossen sind.

- a.** Beim Anschluss von **HDMI + USB-A (nur Daten)** an Computer 1 und **DP + USB-C (Video und Daten)** an Computer 2:

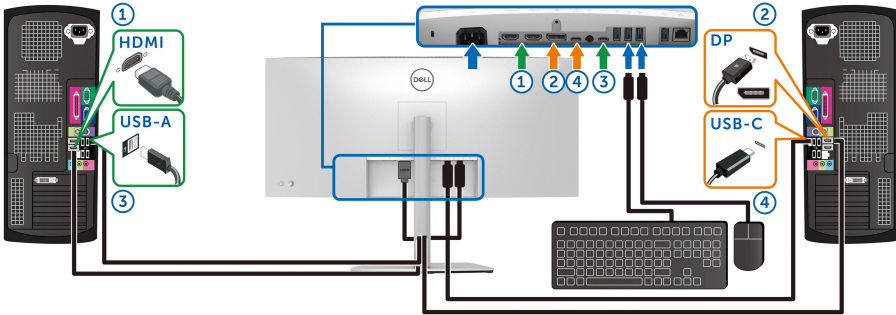

HINWEIS: Die USB Type-C Verbindungen unterstützen gegenwärtig nur Datenübertragung.

Stellen Sie sicher, dass **USB** für **HDMI** zu **USB-C2** und **DP** zu **USB-C1** **90W** zugewiesen ist.

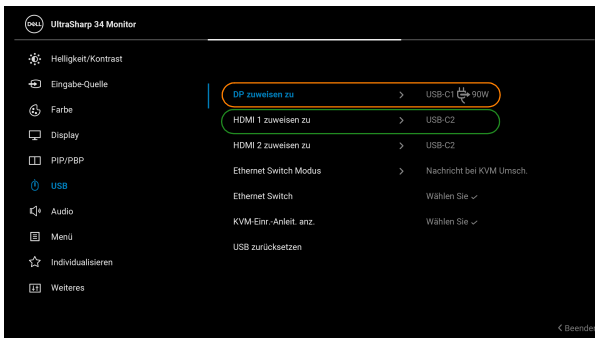

b. Beim Anschluss von **HDMI + USB-C (nur Daten)** an Computer 1 und **USB-C (Video und Daten)** an Computer 2:

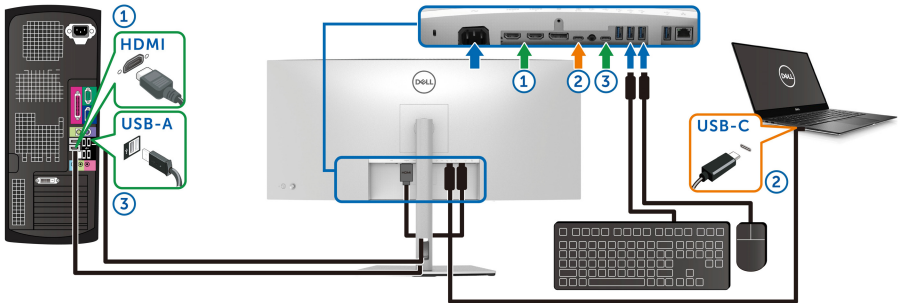

HINWEIS: Die USB-C (Video und Daten) Verbindung unterstützt gegenwärtig Video- und Datenübertragung.

Stellen Sie sicher, dass **USB** für **HDMI** zu **USB-C2** ↔ zugewiesen ist.

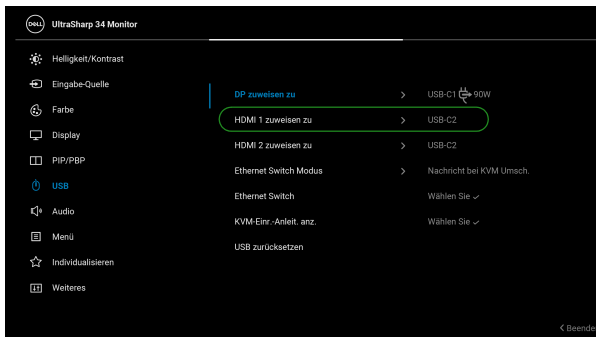

HINWEIS: Da der USB Type-C (Video und Daten) Port den DisplayPort Wechselmodus unterstützt, ist es nicht erforderlich, USB für USB-C einzustellen.

HINWEIS: Wenn Sie eine Verbindung zu verschiedenen Videoeingangsquellen herstellen, die oben nicht gezeigt werden, befolgen Sie die gleiche Vorgehensweise, um die richtigen Einstellungen für USB vorzunehmen, um die Anschlüsse zu verbinden.



Auto KVM einstellen

Sie können die folgende Anleitung nutzen, um Auto KVM für Ihren Monitor einzurichten:

1. Stellen Sie sicher, dass **PIP/PBP-Modus** auf **Aus** gestellt ist.

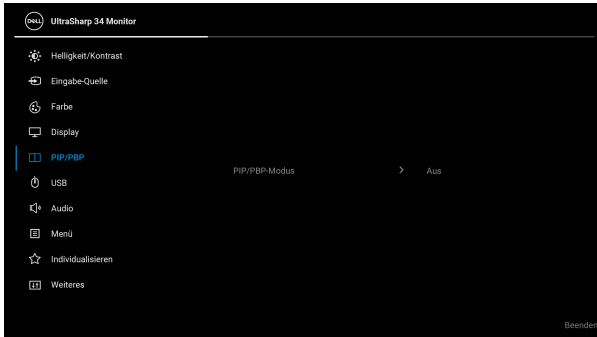

2. Stellen Sie sicher, dass **Autom. wählen** auf **An** und **Auto-Auswahl für USB-C** auf **Ja** eingestellt ist.



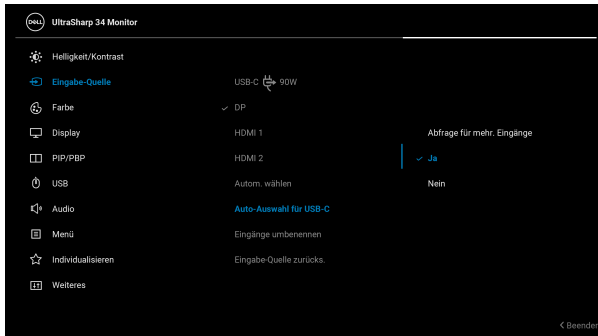

3. Stellen Sie sicher, dass die USB-Anschlüsse und die Videoeingänge entsprechend gekoppelt sind.

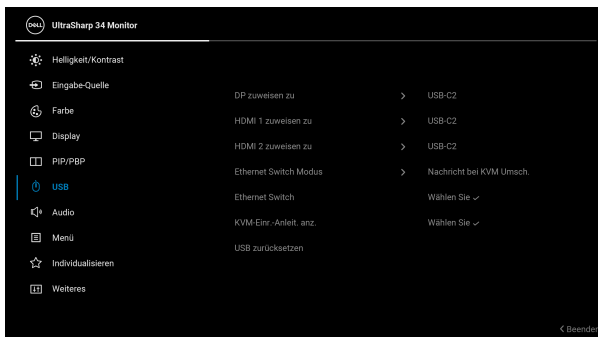

HINWEIS: Für den USB Type-C (Video und Daten) Anschluss sind keine weiteren Einstellungen erforderlich.



Verwendung der Kippen, Schwenken, Höhenverstellung und Neigungsanpassung

HINWEIS: Die folgenden Anweisungen beziehen sich nur auf die Anbringung des Ständers, der mit Ihrem Monitor geliefert wurde. Wenn Sie einen Ständer anbringen, den Sie von einer anderen Quelle gekauft haben, folgen Sie den Anweisungen, die mit dem Ständer geliefert wurden.

Kippen, Schwenken

Ist der Ständer am Monitor befestigt, können Sie diesen neigen und drehen, um den bestmöglichen Ansichtswinkel einzustellen.

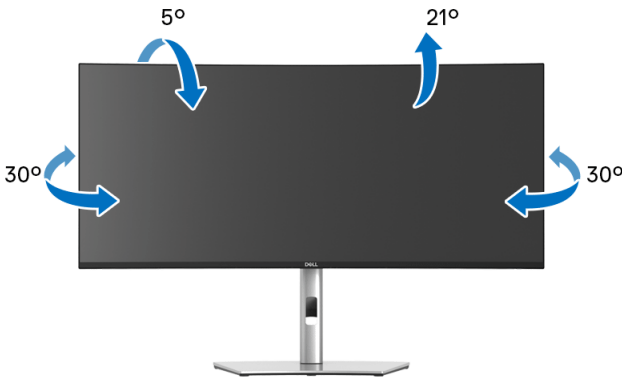

HINWEIS: Der Ständer wird im Werk bei der Auslieferung nicht montiert.

Höhenverstellung

HINWEIS: Der Ständer kann um bis zu 150 mm nach oben ausgezogen werden. Die nachstehende Abbildung zeigt, wie Sie den Fuß ausziehen können.

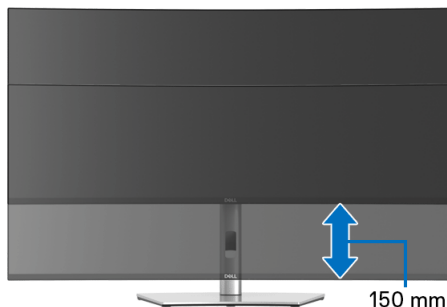

Neigung einstellen

Ist der Ständer am Monitor befestigt, können Sie den Monitor mit der Neigungsverstellfunktion auf den gewünschten Winkel einstellen.



Problemlösung

⚠ ACHTUNG: Bevor Sie die in diesem Abschnitt beschriebenen Schritte ausführen, lesen und befolgen Sie bitte die [Sicherheitshinweise](#).

Selbsttest

Ihr Monitor verfügt über eine Selbsttestfunktion, mit der Sie überprüfen können, ob der Monitor ordnungsgemäß funktioniert. Wenn Monitor und Computer ordnungsgemäß miteinander verbunden sind, der Monitorbildschirm jedoch leer bleibt, führen Sie bitte wie folgt den Monitor-Selbsttest aus:

1. Schalten Sie sowohl Computer als auch Monitor aus.
2. Trennen Sie das Videokabel von der Rückseite des Computers.
3. Schalten Sie den Monitor ein.

Das schwebende Dialogfenster wird auf schwarzem Hintergrund angezeigt, wenn der Monitor kein Videosignal erkennt, aber sonst ordnungsgemäß funktioniert. Im Selbsttestmodus leuchtet die Betriebsanzeige-LED weiterhin weiß. Außerdem läuft je nach gewählter Eingangsquelle eines der beiden nachstehend dargestellten Dialogfelder über den Bildschirm.

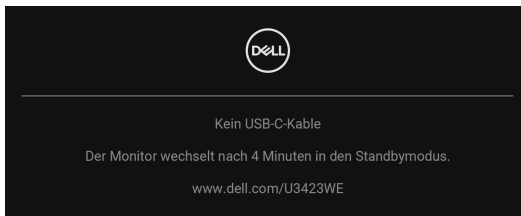

✍ HINWEIS: Die Meldung könnte je nach angeschlossenem Eingangssignal leicht unterschiedlich sein.

4. Diese Anzeige erscheint auch im Normalbetrieb, wenn das Videokabel getrennt oder beschädigt ist.
5. Schalten Sie den Monitor aus und schließen Sie das Videokabel neu an; schalten Sie anschließend sowohl den Computer als auch den Monitor wieder ein.

Falls Ihr Monitorbildschirm nach den obigen Schritten immer noch leer bleibt, überprüfen Sie bitte Ihre Videokarte und den Computer; Ihr Monitor funktioniert einwandfrei.



Verwendung des Joysticks zum Sperren/Entsperren von Tasten

Sperren der Netz- und Joystick-Tasten

Sie können die Joystick- und die Netztaste sperren, um den Zugriff auf das OSD-Menü zu verhindern und/oder den Monitor auszuschalten.

Zum Sperren der Tasten:

1. Drücken Sie den Joystick 4 Sekunden lang nach **oben**, **unten**, **links** oder **rechts**, bis ein Einblendmenü erscheint.

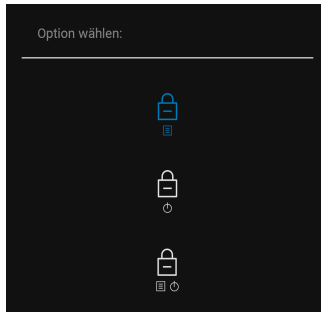

2. Wählen Sie eine der folgenden Optionen:

- **Menü Tasten:** Alle Joystick Funktionen sind gesperrt und für den Benutzer nicht zugänglich.
- **Ein-/Austaste:** Nur die **Ein-/Austaste** ist gesperrt und für den Benutzer nicht zugänglich.
- **Menü + Ein/Aus Tasten:** Die Joystick & die **Ein-/Austaste** ist gesperrt und für den Benutzer nicht zugänglich.



Wenn Sie die Taste(n) entsperren möchten, halten Sie den Joystick 4 Sekunden lang nach **oben**, **unten**, **links** oder **rechts** gedrückt. Wählen Sie das **Entsperren** Symbol, um die Taste(n) zu entsperren.

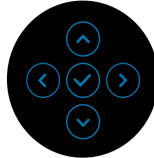
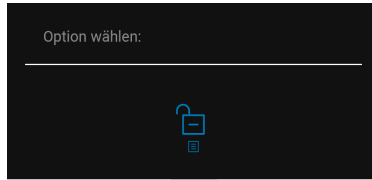

USB Type-C Ladung immer an

Mit dem Monitor können Sie Ihr Notebook oder Ihre mobilen Geräte über das USB Type-C Kabel aufladen, auch wenn der Monitor ausgeschaltet ist. Unter **USB-C 90W Ladung** finden Sie weitere Informationen.

Sie können Ihre aktuelle Firmwareversion unter **Firmware** überprüfen. Wenn dies nicht verfügbar ist, besuchen Sie die Dell Download Support Seite für das neueste Anwendungsinstallationsprogramm (**Monitor Firmware Update Utility.exe**) und lesen Sie die Bedienungsanleitung zur Firmware Aktualisierung: www.dell.com/U3423WE.



Allgemeine Probleme

In der folgenden Tabelle finden Sie grundlegende Informationen zu allgemeinen Monitorproblemen und zu möglichen Lösungen.

Allgemeine Symptome	Beschreibung	Mögliche Lösungen
Kein Bild/ Betriebsanzeige- LED leuchtet nicht	Kein Bild	<ul style="list-style-type: none">• Achten Sie darauf, dass das Videosignalkabel richtig und fest an Monitor und Computer angeschlossen ist.• Überzeugen Sie sich davon, dass die Steckdose ausreichend Strom liefert, indem Sie einfach vorübergehend ein anderes Gerät anschließen.• Vergewissern Sie sich, dass die Ein-/Austaste komplett eingedrückt ist.• Stellen Sie über das Eingabequelle Eingabe-Quelle Menü sicher, dass die richtige Eingangsquelle ausgewählt ist.
Kein Bild/ Betriebsanzeige- LED leuchtet	Kein Bild oder keine Helligkeit	<ul style="list-style-type: none">• Erhöhen Sie die Werte für Helligkeit und Kontrast über das OSD.• Führen Sie den Monitorselbsttest aus.• Überprüfen Sie die Stecker am Videokabel auf verbogene oder abgebrochene Kontaktstifte.• Starten Sie die Selbstdiagnose.• Stellen Sie über das Eingabequelle Eingabe-Quelle Menü sicher, dass die richtige Eingangsquelle ausgewählt ist.



Unscharfes Bild	Bild ist unscharf, verschwommen oder weist Geistbilder auf	<ul style="list-style-type: none"> • Verzichten Sie auf Videoverlängerungskabel. • Setzen Sie den Monitor auf die Werkseinstellungen zurück. • Die Bildauflösung auf das richtige Längen-/Breitenverhältnis ändern.
Zittriges/ verwackeltes Videobild	Unruhiges Bild oder leichte Bewegungen	<ul style="list-style-type: none"> • Setzen Sie den Monitor auf die Werkseinstellungen zurück. • überprüfen Sie die Umgebungsbedingungen. • Bringen Sie den Monitor in einen anderen Raum und testen Sie ihn dort.
Fehlende Bildpunkte	LCD-Bildschirm weist Punkte auf	<ul style="list-style-type: none"> • Schalten Sie den Monitor aus und wieder ein. • Permanent nicht leuchtende Pixel zählen zu den natürlichen Defekten, die bei der LCD-Technologie auftreten können. • Weitere Informationen zu Dell-Monitor Qualität und Pixel finden Sie auf den Dell-Internetseiten: http://www.dell.com/pixelguidelines.
Dauerhaft leuchtende Pixel	LCD-Bildschirm weist helle Punkte auf	<ul style="list-style-type: none"> • Schalten Sie den Monitor aus und wieder ein. • Permanent nicht leuchtende Pixel zählen zu den natürlichen Defekten, die bei der LCD-Technologie auftreten können. • Weitere Informationen zu Dell-Monitor Qualität und Pixel finden Sie auf den Dell-Internetseiten: http://www.dell.com/pixelguidelines.



Helligkeitsprobleme	Bild zu dunkel oder zu hell	<ul style="list-style-type: none"> • Setzen Sie den Monitor auf die Werkseinstellungen zurück. • Stellen Sie Helligkeit und Kontrast über das OSD ein.
Geometrische Verzerrungen	Bild ist nicht richtig zentriert	<ul style="list-style-type: none"> • Setzen Sie den Monitor auf die Werkseinstellungen zurück.
Horizontale/vertikale Linien	Bild weist eine oder mehrere Linien auf	<ul style="list-style-type: none"> • Setzen Sie den Monitor auf die Werkseinstellungen zurück. • Führen Sie den Monitor-Selbsttest aus und prüfen Sie, ob die Linien auch im Selbsttestmodus vorhanden sind. • Überprüfen Sie die Stecker am Videokabel auf verbogene oder abgebrochene Kontaktstifte. • Starten Sie die Selbstdiagnose.
Synchronisierungsprobleme	Bildschirm ist verzerrt oder wirkt zerrissen	<ul style="list-style-type: none"> • Setzen Sie den Monitor auf die Werkseinstellungen zurück. • Führen Sie den Monitor-Selbsttest durch und prüfen Sie, ob die Anzeige auch im Selbsttestmodus verzerrt wirkt. • Überprüfen Sie die Stecker am Videokabel auf verbogene oder abgebrochene Kontaktstifte. • Starten Sie den Computer im abgesicherten Modus neu.
Sicherheitsrelevante Themen	Sichtbare Anzeichen von Rauch oder Funken	<ul style="list-style-type: none"> • Verzichten Sie auf eigenmächtige Reparaturversuche. • Wenden Sie sich unverzüglich an Dell.



Abschaltprobleme	Monitor schaltet sich aus und wieder ein	<ul style="list-style-type: none"> • Achten Sie darauf, dass das Videosignalkabel richtig und fest an Monitor und Computer angeschlossen ist. • Setzen Sie den Monitor auf die Werkseinstellungen zurück. • Führen Sie den Monitor-Selbsttest aus und prüfen Sie, ob das Ausschaltproblem auch im Selbsttestmodus auftritt.
Fehlende Farben	Im Bild fehlen Farben	<ul style="list-style-type: none"> • Führen Sie den Monitorselbsttest aus. • Achten Sie darauf, dass das Videosignalkabel richtig und fest an Monitor und Computer angeschlossen ist. • Überprüfen Sie die Stecker am Videokabel auf verbogene oder abgebrochene Kontaktstifte.
Falsche Farben	Unzureichende Farbdarstellung	<ul style="list-style-type: none"> • Versuchen Sie verschiedene Voreingestellte Modi im Farbe Einstellungs-OSD. Passen Sie den R/G/B Wert unter Benutzerfarbe im Einstellungs-OSD Farbe an. • Ändern Sie das Eingangsfarbformat im Einstellungs-OSD Farbe in RGB oder YCbCr/YPbPr. • Starten Sie die Selbstdiagnose.
Nachbildeffekt (Eingebranntes Bild), verursacht durch längere Darstellung von Standbildern	Ein schwaches Nachbild eines statischen Bildes erscheint auf dem Bildschirm	<ul style="list-style-type: none"> • Stellen Sie den Bildschirm so ein, dass er sich nach einigen Minuten der Inaktivität ausschaltet. Dies kann in den Energieoptionen von Windows oder im Energiesparmodus von Mac eingestellt werden. • Alternativ können Sie einen Bildschirmschoner mit dynamisch wechselnden Bildinhalten nutzen.



Produktspezifische Probleme

Allgemeine Symptome	Beschreibung	Mögliche Lösungen
Bild ist zu klein	Das Bild ist auf dem Bildschirm zentriert, füllt aber nicht den gesamten Anzeigebereich aus	<ul style="list-style-type: none"> • Prüfen Sie die Längen-/Seitenverhältnis Einstellungen im OSD-Menü Display. • Setzen Sie den Monitor auf die Werkseinstellungen zurück.
Monitor lässt sich nicht mit den Bedienfeldtasten einstellen	OSD-Menü wird nicht am Bildschirm angezeigt	<ul style="list-style-type: none"> • Schalten Sie den Monitor aus, trennen Sie das Netzkabel, schließen Sie es wieder an und schalten Sie den Monitor wieder ein. • Prüfen Sie, ob das Bildschirmmenü gesperrt ist. Wenn ja, bewegen Sie den Joystick zur Freigabe 4 Sekunden lang nach oben/unten/links/rechts (für weitere Informationen siehe Spërre).
Kein Eingangssignal wenn Bedientasten gedrückt werden	Kein Bild; die LED leuchtet weiß auf	<ul style="list-style-type: none"> • Überprüfen Sie die Signalquelle. Vergewissern Sie sich, dass sich der Computer nicht im Standbymodus befindet. Dazu bewegen Sie die Maus oder drücken eine beliebige Taste an der Tastatur. • Überprüfen Sie, ob das Signalkabel richtig eingesteckt ist. Ziehen Sie nötigenfalls das Signalkabel und stecken Sie es wieder ein. • Setzen Sie den Computer oder das Videoabspielprogramm zurück.
Das Bild füllt nicht den gesamten Bildschirm	Der Bildschirm wird horizontal oder vertikal nicht komplett vom Bild gefüllt	<ul style="list-style-type: none"> • Je nach Videoformat (Bildseitenverhältnis) von DVDs kann der Monitor ein Vollbild anzeigen. • Starten Sie die Selbstdiagnose.



Kein Video am HDMI/DisplayPort/USB Type-C Anschluss	Beim Anschluss an ein Dongle/Docking-Gerät über den Anschluss gibt es kein Video, wenn das Thunderbolt Kabel vom Notebook getrennt/ eingesteckt wird	<ul style="list-style-type: none"> • Ziehen Sie das HDMI/DisplayPort/USB Type-C Kabel vom Dongle/Docking-Gerät ab und schließen Sie das HDMI/DisplayPort/USB Type-C Kabel an das Notebook an.
Keine Netzwerkverbindung	Netzwerk ausgefallen oder unterbrochen	<ul style="list-style-type: none"> • Überprüfen Sie, ob USB-C-Priorisierung auf Hohe Datengeschwindigkeit eingestellt ist. • Schalten Sie den Bildschirm während der Netzwerkverbindung nicht aus.

Universal Serial Bus (USB) spezifische Probleme

Allgemeine Symptome	Beschreibung	Mögliche Lösungen
USB-Schnittstelle funktioniert nicht	USB-Peripheriegeräte funktionieren nicht	<ul style="list-style-type: none"> • Vergewissern Sie sich, dass der Monitor eingeschaltet ist. • Trennen Sie das Upstream-Kabel zum Computer ab, schließen Sie es anschließend wieder an. • Trennen Sie USB-Peripheriegeräte (Downstream-Anschluss) ab, schließen Sie diese anschließend wieder an. • Schalten Sie den Monitor aus und wieder ein. • Starten Sie den Computer neu. • Manche USB-Geräte wie externe Festplatten benötigen eine kräftigere Stromversorgung; schließen Sie das entsprechende Gerät direkt an den Computer an.



Der USB Type-C Anschluss stellt keinen Strom bereit	USB Peripheriegeräte können nicht aufgeladen werden	<ul style="list-style-type: none"> Überprüfen Sie, ob das angeschlossene Gerät mit der USB-C Spezifikation kompatibel ist. Der USB Type-C Port unterstützt USB 3.2 Gen2 und eine Leistung von 90 W. Überprüfen Sie, ob Sie das mit Ihrem Monitor mitgelieferte USB Type-C Kabel verwenden.
Die superschnelle USB 10 Gbps (USB 3.2 Gen2) Schnittstelle ist langsam	Superschnelle USB 10 Gbps (USB 3.2 Gen2) Peripheriegeräte sind zu langsam oder funktionieren überhaupt nicht	<ul style="list-style-type: none"> Überprüfen Sie, ob Ihr Computer Superschnell USB 10 Gbps (USB 3.2 Gen2)-fähig ist. Manche Computer verfügen sowohl über USB 3.2-, USB 2.0- als auch über USB 1.1-Ports. Überzeugen Sie sich davon, dass der richtige USB-Port genutzt wird. Trennen Sie das Upstream-Kabel zum Computer ab, schließen Sie es anschließend wieder an. Trennen Sie USB-Peripheriegeräte (Downstream-Anschluss) ab, schließen Sie diese anschließend wieder an. Starten Sie den Computer neu.
Drahtlose USB Peripheriegeräte funktionieren nicht mehr, wenn ein USB 3.2 Gerät angeschlossen wird	Drahtlose USB Peripheriegeräte reagieren langsam oder funktionieren nur, wenn der Abstand zwischen dem Gerät und dem Empfänger kleiner wird	<ul style="list-style-type: none"> Vergrößern Sie den Abstand zwischen den USB 3.2 Peripheriegeräten und dem WLAN USB Empfänger. Stellen Sie Ihren WLAN USB Empfänger so nah wie möglich an den USB Peripheriegeräten auf. Verwenden Sie ein USB-Verlängerungskabel, um den WLAN USB Empfänger so weit wie möglich vom USB 3.2 Port entfernt aufzustellen.



Lautsprecherspezifische Probleme

Spezifische Symptome	Beschreibung	Mögliche Lösungen
Kein Ton aus den externen Lautsprechern	Kein Ton hörbar	<ul style="list-style-type: none">• Schalten Sie den Monitor aus, trennen Sie das Monitorkabel ab, schließen Sie es wieder an, und schalten Sie den Monitor anschließend wieder ein.• Stellen Sie sicher, dass das Audiokabel korrekt zwischen dem Audioausgang und dem externen Lautsprecher angeschlossen ist.• Trennen Sie das Audiokabel vom Audioausgang und dem externen Lautsprecher und schließen Sie es wieder an.• Setzen Sie den Monitor auf die Werkseinstellungen zurück.



Behördliche Bestimmungen

FCC-Erklärung (nur für die USA) und weitere rechtliche Informationen

Lesen Sie bitte die Webseite über rechtliche Konformität unter www.dell.com/regulatory_compliance für die FCC-Erklärung und weitere rechtliche Informationen.



EU Produktdatenbank für Energielabel und Produktinformationsblatt

U3423WE: <https://eprel.ec.europa.eu/qr/1264609>



Kontakt zu Dell

Für den Kontakt zu Dell zwecks Fragen zum Verkauf, technischem Support oder Kundendienst, siehe www.dell.com/contactdell.

-  **HINWEIS: Die Verfügbarkeit ist je nach Land und Produkt unterschiedlich, so dass einige Service-Optionen in Ihrem Land eventuell nicht verfügbar sind.**
-  **HINWEIS: Haben Sie keine aktive Internetverbindung, können Sie Kontaktinformationen auf Ihrem Kaufbeleg, dem Verpackungsbeleg, der Rechnung oder im Dell-Produktkatalog finden.**

